



Организация по безопасности и сотрудничеству в Европе
Представитель по вопросам свободы СМИ
Дунья Миятович

Отчет

Свобода выражения мнения в Интернете

**Исследование правовых норм и практик, связанных со
свободой выражения мнения, свободным потоком
информации и плюрализмом СМИ в Интернете
в государствах-участниках ОБСЕ**

Автор

Профессор Яман Акдениз, факультет права, университет Бильги, Стамбул, Турция (yaman.akdeniz@bilgi.edu.tr)*

Отчет подготовлен по заказу Бюро Представителя ОБСЕ по вопросам свободы СМИ

В данном отчете представлены заключения первого комплексного исследования нормативных актов, регулирующих интернет-контент в регионе ОБСЕ. Предварительный отчет был подготовлен и опубликован накануне Обзорной конференции ОБСЕ и Саммита ОБСЕ в Астане в 2010 году.

Информация, содержащаяся в настоящем отчете, основана на данных, полученных от государств-участников ОБСЕ, а также из достоверных источников в ответ на вопросник, направленный им 23 сентября 2010 года.

* Среди недавних публикаций Ямана Акдениза – «Детская порнография в Интернете и закон: национальные и международные реакции» (Лондон: Ashgate, 2008: ISBN: 0 7546 2297 5), «Расизм в Интернете», Публикация Совета Европы, 2010 (ISBN 978-92-871-6634-0). Для получения дополнительной информации о его трудах см. <<http://cyberlaw.org.uk/about/>>. С Яманом Акденизом можно также связаться по электронной почте: yaman.akdeniz@bilgi.edu.tr.

Содержание

ПРЕДИСЛОВИЕ.....	4
ВВЕДЕНИЕ	5
ОБЯЗАТЕЛЬСТВА ОБСЕ	8
МЕТОДОЛОГИЯ.....	9
ЧАСТЬ 1: СВЕДЕНИЯ, ЗАКЛЮЧЕНИЯ И РЕКОМЕНДАЦИИ.....	10
А. Доступ к Интернету	11
В. Регулирование интернет-контента	13
С. Блокирование, фильтрация и удаление контента	22
D. Вопросы лицензирования и ответственности, а также «горячие линии», сообщающие о незаконном контенте.....	27
Е. Заключение и рекомендации	32

Предисловие

Я рада представить читателям первый комплексный отчет об исследовании аспектов регулирования Интернета в регионе ОБСЕ. Это исследование, заказанное моим Бюро и проведенное профессором Яманом Акденизом из университета Бильги в Стамбуле, Турция, демонстрирует тревожную тенденцию: количество попыток контролировать Интернет увеличивается. Мы становимся свидетелями того, что все большее число государств-участников ОБСЕ принимает законы для регулирования интернет-ресурсов. Мы также видим, что все больше правительств пытаются внести тему регулирования Интернета в международную повестку дня.

Последствия таких попыток для плюрализма СМИ могут быть катастрофическими. В эпоху цифровых технологий, когда мы имеем доступ к любым средствам информации, когда хотим и где хотим, используя способы, о которых не могли и подумать раньше, государства предпринимают шаги к тому, чтобы ограничивать и во многих случаях просто перекрывать доступ к информации. Появление новых средств передачи информации полностью изменило устои человеческого взаимодействия, обмена и получения информации. Новые информационные средства предполагают перспективу истинно демократической культуры с равным участием и диалогом. Но все же тенденция идет к тому, что возникают излишне ограничительные законы и положения, отодвигающие эту перспективу.

На сегодняшний день степени регулирования Интернета в разрезе региона ОБСЕ сильно различаются. Несмотря на огромное количество информации, которая становится все более легкодоступной, новые законы и ограничительные нормы во многих странах препятствуют реализации возможностей, которые могут предложить новые средства информации.

Позвольте мне быть предельно ясной. Правительства играют важную роль в деле регулирования интернет-контента и защиты детей, борьбы с расизмом, призывами к ненависти и киберпреступностью. Вопрос заключается не в том, должны ли или не должны правительства регулировать Интернет. Вопрос в том, каким образом и в какой степени должно регулироваться содержание информационных ресурсов, а также что именно необходимо регулировать. И, что наиболее важно, каковы будут результаты этого регулирования. Доказало ли свою эффективность государственное регулирование и, если нет, имеются ли альтернативные и дружественные по отношению к свободе слова способы, которые работали бы более действенно? Именно эти вопросы и изучены в данном исследовании.

Читая этот отчет, помните, что это только первая попытка определить, какие позиции занимают государства-участники ОБСЕ в вопросе регулирования интернет-контента. Данное исследование также представляет собой попытку вывести на передний план важные вопросы регулирования Интернета и начать их обсуждение во всех частях региона ОБСЕ.

Мое Бюро продолжает внимательно следить за развитием событий в данном направлении и будет предоставлять консультации по нормативно-правовым вопросам, затрагивающим плюрализм СМИ, всем заинтересованным государствам-участникам.

Дунья Миятович

Вена, декабрь 2011 г.

Дунья Миятович – Представитель ОБСЕ по вопросам свободы СМИ

Введение

Как только появляются новые средства связи и медийные платформы, их внедрение и применение сталкиваются со скептицизмом, опасением и полным запретом со стороны правящих партий и властей, которые опасаются новых средств распространения информации и их потенциала в свержении власти. Таким образом, новые средства передачи информации исторически воспринимаются с недоверием и становятся предметом чрезмерного регулирования, поскольку они вызывают опасения в связи с их возможными пагубными последствиями для общества, безопасности и политических структур власти. Это касалось и публикаций и распространения определенных типов контента в прессе до прихода радио, телевидения и спутниковой связи, а также других форм передачи информации. В 1990-е годы, когда всеобщее внимание сосредоточилось на Интернете, а доступ к этой новой безграничной платформе коммуникаций упростился, широкая доступность разнообразного контента, включая содержание явно сексуального характера и прочие типы контента, считавшиеся пагубными для детей, вызвала «нравственную панику»² среди многих государств и правительств, а также среди некоторых представителей гражданского общества и обеспокоенных граждан.

До 1990-х годов информация и контент находились преимущественно в строгих рамках и под контролем государств, будь то печатные издания, аудиовизуальные СМИ, ограниченные определенной территорией, или даже публичные представления и дебаты. Большая часть информационного контента и связанных с ним дискуссий оставалась четко локализованным явлением, существовавшим в пределах отдельных территориальных единиц. Сегодня информация и контент, передаваемые цифровым способом и широко доступные через Интернет, безусловно, не подчиняются национальным законодательствам или территориальным границам. Размытое понятие «суверенитета» регулирования контента, сопряженное с глобализацией информации, сопровождается возрастающей степенью многоязычия, наблюдаемой во многих странах. Увеличивающаяся популярность интерактивных Web 2.0 приложений и услуг, таких как «YouTube», «Facebook» и «Twitter», судя по всему, расширяет виртуальные границы Интернета, создавая целостную и единую глобально-общественную сферу. Это неизбежно усложняет усилия государственного уровня, направленные на определение баланса между универсальным правом на свободу убеждений и выражения мнения, которое подразумевает право получать и распространять информацию, и запрещением определенных типов контента, рассматривающихся государственными властями или межправительственными организациями как незаконные. Учитывая широкую доступность Интернета и увеличивающееся число пользователей, регулирование электронного контента стало важным направлением работы правительств и наднациональных органов по всему миру.

Сегодня многие государства-участники ОБСЕ ощущают потребность в принятии мер в ответ на развитие Интернета как основной платформы коммуникаций и связи. Правительства полагают, что, с одной стороны, именно инфраструктура требует защитных мер и, с другой стороны, именно предоставляемый контент обуславливает необходимость регулирования. Опыт последних нескольких лет показывает, что все больше людей получают доступ к Интернету, все больше контента становится доступным в режиме «онлайн», и все больше государств полагают, что они должны регулировать контент в Интернете. Ряд стран в регионе ОБСЕ принял новые нормативно-правовые акты в ответ на доступность и распространение определенных типов (незаконного или нежелательного) контента. В частности, правительства обеспокоены доступностью террористической пропаганды,³ расистского контента,⁴ ксенофобских материалов, контента явно сексуального характера, включая детскую порнографию,⁵ а также государственных секретов и контента, важного для определенных правительств или

² Cohen, S., «Народные беды и нравственная паника: возникновение модов и рокеров» (Folk Devils and Moral Panics: Creation of Mods and Rockers), Routledge: 30th Anniversary edition, 2002; Jenkins, P., «Близкие враги: нравственная паника в современной Великобритании» (Intimate Enemies: Moral Panics in Contemporary Great Britain), Aldine De Gruyter, 1992.

³ См., в целом, Weimann, G., «Террор в Интернете: Новая арена, новые проблемы», Вашингтон, Американский институт мира, 2006. (*Terror on the Internet: The New Arena, the New Challenges*, Washington, US Institute of Peace, 2006).

⁴ Более подробный анализ правовых вопросов расистского контента и ксенофобских высказываний в Интернете содержится в публикации Akdeniz, Y., «Расизм в Интернете», Публикация Совета Европы, 2010 (ISBN 978-92-871-6634-0); Akdeniz, Y., «Введение», в документе «Правовые инструменты по борьбе с расизмом в Интернете» (*Legal Instruments for Combating Racism on the Internet*), Публикация Совета Европы, Серия «Права человека и демократия», 2009 г., с. 7-37.

⁵ Более подробный анализ правовых вопросов детской порнографии содержится в публикации Akdeniz, Y., «Детская порнография в интернете и закон: национальные и международные отклики» (*Internet Child Pornography and the Law: National and International Responses*), Эшгейт, 2008.

коммерческой деятельности. Тем не менее, нормы регулирования незаконного, а также вредного (близкого, но не равного понятию «незаконный») интернет-контента могут различаться в зависимости от страны, и эти различия видны среди государств-участников ОБСЕ.⁶ «Критерии вреда» остаются разными на территориях разных стран, при этом, каждое отдельное государство само решает, что считать законным и незаконным на основании различных культурных, моральных, религиозных и исторических признаков и конституционных ценностей.

Как правило, многие государства придерживаются мнения, что незаконное и наказуемое в офлайн-форме, по крайней мере, должно рассматриваться равным образом в сети. Тем не менее, существует несколько особенностей Интернета, которые фундаментально влияют на принципы его регулирования, и хотя существуют правила и ограничения, применение текущих законов, регламентов и ограничений к цифровому контенту становится, несомненно, сложным и проблематичным. Несмотря на введение новых законов и внесение поправок к текущей нормативной базе, криминализирующей публикацию или распространение некоторых типов контента, почти во всех случаях экстерриториальность остается главной проблемой, когда контент, поступающий за пределы страны, считается нелегальным в других странах.⁷ Поэтому, вопрос юрисдикции над контентом дополняет проблемы, стоящие перед правительствами и регулирующими органами. Законы какой страны должны применяться к поставщикам контента или к поставщикам платформ, основанных на Web 2.0? Должны ли провайдеры нести ответственность в рамках юрисдикции страны, в которой контент был загружен, просмотрен или перекачен, или в которой размещен сервер, или, наконец, в которой проживают ответственные провайдеры? Многие из этих вопросов остаются без ответа. Некоторые страны опасаются, что Интернет может подорвать их судебную суверенность; другие воспринимают Интернет как должное и воспевают его глобальную сущность. Тем не менее, несомненно, Интернет принес правительствам проблемы, которые особенно заметны при анализе мер регулирования электронного контента.

Исходя из ограниченной эффективности государственных законов и отсутствия гармонизации на международном уровне (несмотря на некоторые усилия регионального характера, которые будут рассмотрены в этом исследовании),⁸ ряд стран, включая некоторые страны в регионе ОБСЕ, внедрил стратегии блокирования доступа к содержанию интернет-ресурсов и сайтов, считающихся незаконными, а также к социальным платформам на основе Web 2.0, на которые не распространяется их юрисдикция. Судя по всему, тенденция идет к тому, что регулирование Интернета все больше будет ассоциироваться с пресечением доступа к контенту, если власти государств не в силах отыскать правонарушителей, или если требование властей об устранении подобного контента отклоняется или игнорируется правоохранительными органами, провайдерами хостинга или авторами контента из другой страны.

Более того, правительства некоторых стран пошли дальше и разработали меры, которые могут ограничивать доступ пользователей к Интернету. Эта новая тенденция блокирования начала проявляться в ряде стран как результат участвовавших случаев пиратства и нарушения права на интеллектуальную собственность в Интернете. Данные обстоятельства, также как и новые тенденции государственного регулирования Интернета, подробно описаны в данном исследовании.

При всей легитимности стремления государств бороться с противозаконной деятельностью в Интернете и защищать своих граждан, наблюдаются также существенные нормативно-правовые процессы, иногда прямо или косвенно оказывающие непредвиденное негативное влияние на свободу выражения мнения и свободный поток информации. Вновь принятые и разрабатываемые законы и правовые меры вызвали в последние годы немало противоречивых реакций.

В свете данных обстоятельств, Представитель ОБСЕ по вопросам свободы СМИ заказала отчет об оценке мер по регулированию доступа к сети Интернет и к содержанию интернет-ресурсов в регионе ОБСЕ на основе изучения действующего законодательства и практики, связанных со свободой выражения мнений, свободным потоком информации и плюрализмом СМИ. Это первое в своем роде исследование проблемы регулирования контента в регионе ОБСЕ также представляет собой

⁶ Вред – это критерий, который зависит от культурных различий, и этот критерий принимается в рамках юрисдикции Европейского суда по правам человека. См., например, *Handyside v UK*, App. № 5493/72, Серия А том 24, (1976) 1 EHRR 737. Тем не менее, доступность вредного контента является политически чувствительным аспектом и причиной обеспокоенности европейских регулирующих органов.

⁷ См., в целом, Akdeniz, Y., «*Расизм в Интернете*», Публикация Совета Европы, 2010, стр. 21-31.

⁸ Обратите внимание на Конвенцию о киберпреступности Совета Европы (ETS № 185) и Дополнительный протокол к ней, касающийся криминализации актов расистского и ксенофобского характера, совершенных посредством компьютерных систем (ETS № 189).

всесторонний обзор действующих международных нормативно-правовых актов и современных стандартов, связанных со свободой СМИ и свободой выражения мнения в Интернете. Исследование призвано оценить, включены ли данные нормы в национальные законодательства стран ОБСЕ, и каким именно образом они интегрированы в законодательные базы государств-участников.⁹

В отчете также оценивается соответствие национальных мер регулирования Интернета существующим обязательствам ОБСЕ в сфере свободы СМИ, Статье 19 Всеобщей декларации прав человека, Статье 19 Международного пакта о гражданских и политических правах, Статье 10 Европейской конвенции о правах человека (там, где это уместно), а также прецедентному праву Европейского суда по правам человека.

⁹ Предмет исследования – регулирование содержания интернет-ресурсов (контента). Поэтому некоторые политические аспекты, включающие техническую инфраструктуру Интернета, которая может повлиять на его развитие, не были включены в данное исследование.

Обязательства ОБСЕ

Организация по безопасности и сотрудничеству в Европе является крупнейшей в мире региональной организацией по безопасности и включает в себя 56 государств Европы, Азии и Северной Америки. Основанная в 1975 году на базе Хельсинкского заключительного акта Совещания по безопасности и сотрудничеству в Европе, ОБСЕ взяла на себя задачи по выявлению, предотвращению и урегулированию потенциальных конфликтов, а также по нейтрализации последствий подобных конфликтов. Развитие демократических институтов и защита прав человека – одни из главных средств, используемых ОБСЕ для гарантирования стабильности и безопасности в государствах-участниках.

В различных документах государства-участники обязались защищать свободу СМИ и гарантировать своим гражданам право на свободное выражение мнения. В Хельсинкском заключительном акте государства-участники решили «действовать в соответствии с целями и принципами [...] Всеобщей декларации прав человека». Они согласились признать «важность распространения информации из других государств-участников», «сделать своей целью содействие более свободному и широкому распространению информации всех видов» и «поощрять сотрудничество в сфере информации и обмена информацией с другими странами».¹⁰

На Будапештском саммите в 1994 году государства-участники вновь подтвердили, «что свобода самовыражения является фундаментальным правом человека и основной составляющей демократического общества. В данном отношении независимые и плюралистические СМИ крайне важны для свободного и открытого общества и подотчетных систем правительства. В качестве своего руководящего принципа, они будут защищать это право».¹¹ Это было отражено в повестке дня Лиссабонского саммита 1996 года, на котором государства-участники ОБСЕ объявили, что «свобода прессы и СМИ является одной из основных предпосылок для становления истинно демократических и гражданских обществ. В Хельсинкском Заключительном акте мы взяли на себя обязательство соблюдать данный принцип».¹²

Только три года спустя, в Хартии европейской безопасности 1999 года, государства-участники вновь подтвердили «важность независимых СМИ и свободного потока информации, а также доступа общества к информации. Мы обязуемся предпринять все необходимые шаги для обеспечения основных условий для свободных и независимых СМИ и беспрепятственного трансграничного и внутригосударственного потока информации, который мы считаем важным элементом любого демократического, свободного и открытого общества».¹³

Более того, теперь это также распространяется на Интернет, упомянутый в Решении Постоянного совета ОБСЕ № 633, где государства-участники обязались «предпринять меры к тому, чтобы Интернет оставался открытой и общедоступной платформой для свободы убеждений и свободного выражения мнений, закрепленных во Всеобщей декларации прав человека, а также для улучшения доступа к Интернету как в домашних условиях, так и в школах». В Решении № 633 ПС ОБСЕ далее озвучивается обращение к государствам-участникам с просьбой «изучить эффективность законодательства и прочих мер, регулирующих контент в Интернете».¹⁴

¹⁰ Заключительный акт Конференции по безопасности и сотрудничеству в Европе, Хельсинки, 1 августа 1975 года. См. полный текст: http://www.osce.org/documents/mcs/1975/08/4044_en.pdf.

¹¹ Декларация Будапештского саммита, 21 декабря 1994. См. полный официальный текст: <http://www.osce.org/mc/39554>.

¹² Документ Лиссабонского саммита, 3 декабря 1996 года. См. полный официальный текст: <http://www.osce.org/mc/5869>.

¹³ Хартия европейской безопасности, принятая на Саммите ОБСЕ в Стамбуле, ноябрь 1999 года. См. полный официальный текст: http://www.osce.org/documents/mcs/1999/11/4050_en.pdf.

¹⁴ Решение РС.DEC/633 ОБСЕ о продвижении толерантности и свободы СМИ в Интернете, утвержденное Решением MC.DEC/12/04 на встрече Совета Министров ОБСЕ в Софии, 7 декабря 2004 года. См.: <http://www.osce.org/mc/23133>.

Методология

Настоящее исследование преследует две главные цели: во-первых, оно направлено на общий анализ действующих норм законодательства, регулирующих контент в Интернете, включая правительственные мероприятия, связанные со свободой выражения мнения и свободой СМИ в регионе ОБСЕ. Во-вторых, исследование оценивает влияние данных норм и мероприятий на свободный поток информации и свободу выражения мнения в Интернете.

Данное исследование представляет собой свод комплексных правовых норм в разрезе региона ОБСЕ, связанных со свободой выражения мнения, свободой СМИ и свободным потоком информации в Интернете. Исследование оценивает, как данные нормы и положения применяются в государствах-участниках. Более того, исследование определяет, насколько национальные нормы и методы регулирования Интернета соответствуют обязательствам ОБСЕ в сфере свободы СМИ, Статье 10 Европейской конвенции о правах человека (по мере необходимости) и другим международным стандартам, включая Статью 19 Всеобщей декларации прав человека, Статью 19 Международного пакта о гражданских и политических правах,¹⁵ а также прецедентное право Европейского суда по правам человека.

С этой целью Бюро Представителя ОБСЕ по вопросам свободы СМИ провело опрос 56 государств-участников ОБСЕ с использованием вопросника (см. приложение к данному исследованию). В течение лета 2010 года было подготовлено 20 вопросов (и 101 подвопрос), которые были направлены правительствам государств-участников ОБСЕ 23 сентября 2010 года.¹⁶ Ожидалось, что заполненные вопросники будут получены до 15 ноября 2010 года. Однако большинство ответов было получено в январе и феврале 2011 года. Последний заполненный вопросник был получен в середине мая 2011 года.

Исследование основано на данных, собранных по 46 государствам-участникам. Следует отметить, что 14 государств-участников не предоставили официальной информации. Тем не менее, информация по пяти из этих государств-участников была получена из надежных источников.

Цель заключалась в том, чтобы проанализировать данные, официально полученные от государств-участников, а также побудить государства к «инвентаризации» своих норм и положений, регулирующих Интернет и применимых к электронному контенту.

Вопросник предназначался для сбора информации, связанной с условиями общего доступа, регулированием конкретного контента, требованиями блокирования и фильтрации, а также для сбора информации, связанной с ролью и ответственностью интернет-провайдеров (ISP).

Данное исследование состоит из четырех частей, основанных на вопросах¹⁷ и анализе

- A. возможностей доступа к Интернету;
- B. регулирования контента в Интернете;
- C. блокирования, удаления и фильтрации контента;
- D. лицензирования и ответственности.

На основе данных, собранных¹⁸ в 46 государствах-участниках ОБСЕ,¹⁹ а также исходя из оценки эффективности и применимости современных международных правовых норм и учета этих норм в национальном законодательстве, исследование призвано служить в качестве юридического справочника

¹⁵ Общий комментарий №34 к Статье 19 был принят на 102 сессии Комитета по правам человека ООН, Женева, 11-29 июля 2011, <<http://www2.ohchr.org/english/bodies/hrc/docs/CCPR-C-GC-34.doc>>.

¹⁶ См. FOM.GAL/3/10 ОБСЕ, 23 сентября 2010 года и Приложение I.

¹⁷ См. Приложение ix I.

¹⁸ В случаях, когда это было необходимо, автор проводил независимый анализ и пользовался общественно доступной и надежной информацией в дополнение к использованию информации, полученной от государств-участников ОБСЕ.

¹⁹ Албания, Армения, Австрия, Азербайджан, Беларусь, Босния и Герцеговина, Болгария, Канада, Хорватия, Кипр, Чешская Республика, Дания, Эстония, Финляндия, Франция, Грузия, Германия, Греция, Венгрия, Ирландия, Италия, Казахстан, Кыргызстан, Латвия, Лихтенштейн, Литва, Люксембург, бывшая Югославская Республика Македония, Молдова, Черногория, Нидерланды, Норвегия, Польша, Португалия, Румыния, Российская Федерация, Сербия, Словакия, Словения, Испания, Швеция, Швейцария, Турция, Туркменистан, Украина, Соединенное Королевство.

для региона ОБСЕ, который будет использоваться для мониторинга ситуации в области развития норм о регулировании содержимого Интернета.

В предварительном отчете, опубликованном 26 ноября 2010 года²⁰, изложены первые сведения, основанные на 1) анализе основных международных правовых норм, связанных с рассматриваемой темой; 2) изучении и оценке эффективности, преимуществ и недостатков различных международных и национальных мер регулирования контента, в частности, по отношению к фундаментальным правам свободного выражения мнений и свободе СМИ; и 3) с учетом международных, а также национальных научных и политических дискуссий по рассматриваемой теме.²¹

Отказ от ответственности: При составлении данного отчета и оценки собранных данных, ответы были использованы в том виде, в котором они были получены. Ни автор, ни Бюро Представителя ОБСЕ по вопросам свободы СМИ не берут на себя ответственность за полноту и точность полученной информации. Не все ответы были четкими, некоторые из них требовали перевода на английский язык. Несмотря на то, что многое было сделано для наиболее полной передачи содержания ответов, не исключено, что в некоторых случаях представление ответов не в полной мере соответствовало намерениям государств, которые их предоставили. В подобных случаях автор сделал все, чтобы истолковать предоставленные ответы наилучшим образом для государства-респондента.

ЧАСТЬ I

СВЕДЕНИЯ, ЗАКЛЮЧЕНИЯ И РЕКОМЕНДАЦИИ

Работа над данным отчетом показала, что, несмотря на готовность государств-участников принять участие в опросе, многие правительства испытали трудности при сборе запрошенной информации. Это связано с тем, что часто надежная и хорошо документированная информация отсутствовала, в частности, статистика судебного преследования и блокирования. Помимо этого, в связи с тем, что несколько правительственных учреждений и министерств ответственны за различные аспекты регулирования Интернета, составление консолидированных ответов потребовало бы от них немалых усилий по согласованию информации. Почти ни одно государство-участник не имеет координационного центра по правовым и политическим вопросам, связанным с регулированием Интернета.

Данное исследование включает четыре части, отражающие структуру вопросника²² и посвященные оценкам следующих аспектов:

- A. доступа к Интернету;
- B. регулирования контента в Интернете;
- C. блокирования, удаления и фильтрации контента;
- D. лицензирования и ответственности, а также «горячих линий».

Часть I исследования обобщает основные сведения и заключения по каждому из вышеупомянутых разделов и включает общие рекомендации. Часть II посвящена подробному и глубинному обзору по каждому вопросу, включенному в вопросник. Данные, полученные от государств-участников, а также в результате независимого исследования, проведенного для подготовки отчета, указаны по каждому вопросу. Также предусмотрена подробная оценка по каждому из разделов.

²⁰ <http://www.osce.org/fom/73725>

²¹ Анализ правовых норм и процедур, связанных со свободой самовыражения, свободного потока информации и плюрализма СМИ в Интернете в государствах-участниках ОБСЕ: Предварительный отчет, Представитель ОБСЕ по вопросам свободы СМИ, FOM.GAL/4/10, ноябрь 2010, <<http://www.osce.org/item/47857.html>>.

²² См. Приложение I.

А. Доступ к Интернету

Интернет становится неотъемлемым элементом культурной, социальной и политической жизни. Ожидается, что количество пользователей Интернета в мире в ближайшее десятилетие увеличится более чем в два раза и достигнет пяти миллиардов. Наряду с тем, что более 60% жителей государств-участников ОБСЕ являются пользователями Интернета, только 30% государств-участников заявили, что они признают доступ к Интернету как основное право человека, или как часть фундаментального права на свободу выражения мнения. В то же время, более чем в 12% государств-участников доступ к Интернету может ограничиваться на законных основаниях, главным образом, для защиты национальной безопасности и здоровья людей, а также в случаях чрезвычайного положения. Ниже мы более подробно рассмотрим, как некоторые государства ОБСЕ, в которых отсутствуют нормы, ограничивающие доступ к Интернету, тем не менее, могут ограничивать доступ в определенных случаях, например, при неоднократном нарушении авторских прав или при выявлении преступного контента, такого как детская порнография.

Каждый человек имеет право участвовать в жизни информационного общества, поэтому государства обязаны гарантировать доступ граждан к Интернету. Более того, стратегии по регулированию доступа к Интернету должны соответствовать требованиям статьи 19 Всеобщей декларации прав человека, а также статьи 19 Международного пакта о гражданских и политических правах²³ и (там, где это уместно) статьи 10 Европейской конвенции о правах человека. В то время как определенные страны и международные организации, такие как ООН, могут признавать доступ к Интернету как неотъемлемую часть права на свободное выражение мнения и, по сути, как фундаментальное и универсальное право, ряд государств рассматривает возможность принятия мер по блокированию контента и доступа.²⁴ Финляндия и Эстония, например, постановили, что доступ к Интернету является фундаментальным правом их граждан. Согласно опросу, проведенному в 2010 году «Всемирной службой Би-би-си» (BBC World Service), в котором участвовало 27,000 человек из 26 стран, «почти четыре пятых считают, что доступ к Интернету является фундаментальным правом».²⁵

Отвечая на вопрос о том, действуют ли в пределах их территорий конкретные правовые нормы, касающиеся права на доступ к Интернету (Вопрос 1), только 17 (30.3%) государств-участников подтвердили, что они имеют такие нормы и положения, а 29 стран (51.8%) заявили, что у них такие нормы не действуют. От десяти государств-участников ответа на этот вопрос получено не было (17.9%).



Диаграмма 1. Ответы государств-участников ОБСЕ о наличии у них конкретных правовых норм и положений о праве на доступ к Интернету (Вопрос 1)

²³ Обратите внимание на Общий комментарий № 34 к Статье 19, который был принят на 102 сессии Комитета по правам человека ООН, Женева, 11-29 июля 2011 года, <<http://www2.ohchr.org/english/bodies/hrc/docs/CCPR-C-GC-34.doc>>. Измененный общий комментарий относится к вопросу защиты всех форм самовыражения и средств их распространения, включая аудиовизуальные, а также электронные способы самовыражения.

²⁴ Примите к сведению также отчет Фрэнка Ла Ру (Frank La Rue), Специального докладчика ООН по вопросам продвижения и защиты права на свободу убеждений и самовыражения, представленного Совету ООН по правам человека 3 июня 2011 года.

²⁵ BBC News, Доступ к Интернету является «фундаментальным правом» 8 марта, 2010 года: <http://news.bbc.co.uk/2/hi/8548190.stm>

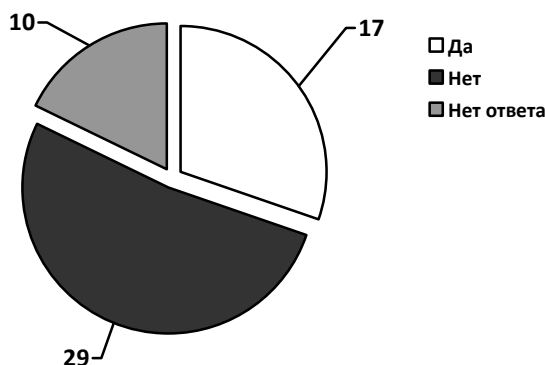
В некоторых государствах, давших утвердительный ответ, право на доступ к Интернету переплетается с правом на информацию и связь, которое в большинстве случаев защищено Конституцией.²⁶ В некоторых государствах право на доступ к Интернету гарантируется конкретным законодательством, как правило, в рамках законов и положений о телекоммуникациях.²⁷

Отвечая на вопрос о том, **действуют ли в пределах их территорий общие правовые нормы, которые могут ограничивать доступ пользователей к Интернету (вопрос 2)**, 39 (69.6%) государств-участников ответили «нет», и только семь государств-участников²⁸ (12.5%) ответили, что они имеют общие правовые нормы, которые могут ограничивать доступ пользователей к Интернету. От десяти государств-участников данных по этому вопросу получено не было (17.9%).



Диаграмма 2. Ответы государств-участников ОБСЕ о наличии у них общих правовых норм и положений, которые могут ограничивать доступ пользователей к Интернету (Вопрос 2)

Отвечая на вопрос о том, **действуют ли в пределах их юрисдикций конкретные правовые нормы, гарантирующие или регулирующие «сетевой нейтралитет» (Вопрос 3)**, только Финляндия ответила «да» (1.8%), в то время как 45 стран ответили «нет» (80.4%). От десяти государств-участников данных по этому вопросу получено не было (17.9%).

В Финляндии с июля 2010 года в соответствии с разделом 60 (3) «Положения об универсальной услуге» (Закон «О рынке коммуникаций»²⁹), все граждане имеют законное право на доступ к широкополосному соединению со скоростью один мегабит в секунду, что, как стало известно, делает Финляндию первой страной, которая предоставила подобное право.³⁰

²⁶ Кипр, Эстония, Грузия, Греция, Португалия, РФ и Украина. См. далее принципы доступа к Интернету, изложенные Межпарламентской ассамблеей государств-членов СНГ – Типовой закон «О принципах регулирования Интернета», принятый на 36-м пленарном заседании Межпарламентской ассамблеи государств-членов СНГ (Указ № 36–9 от 16 мая 2011 года).

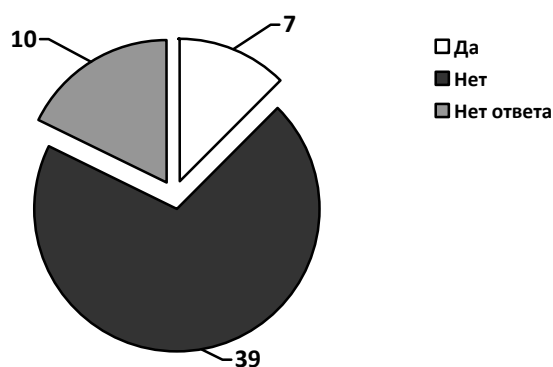
²⁷ **Албания** (Закон № 9918 (19.05.2008) «Об электронных коммуникациях в Республика Албания»); **Эстония** (Закон об общественной информации § 33: Доступ к сети передачи данных предписывает право на доступ к Интернету (доступ к сети передачи данных). Каждому лицу должна быть предоставлена возможность иметь свободный доступ к общественной информации посредством Интернета в общественных библиотеках, в соответствии с процедурой, указанной в Законе об общественных библиотеках); **Финляндия** (Communications Market Act (393/2003), глава 6 содержит положения, касающиеся универсальных услуг. Лица, проживающие в Финляндии, имеют право на доступ к соединению с минимальной скоростью в 1 мбит/с); **Франция** (Решения Конституционного совета 2009-580 DC Код для почтовых и электронных коммуникаций); **Германия** (Раздел 78 Закона о телекоммуникациях (Telekommunikationsgesetz, TKG)); **Венгрия** (Универсальные услуги связи, Акт С 2003 года, Раздел 117); **Черногория** (Закон об электронных коммуникациях («Официальный вестник Черногории» № 50/08), Статья 102); **Испания** (Закон об общих телекоммуникациях 32/2003, от 3 ноября, статья 22, включает доступ к Интернету как универсальные услуги связи); **Турция** (Закон об универсальных услугах № 5369 от 16.06.2010); **Туркменистан** (Статья 38 («Положения об обеспечении интернет-услуг») Закона Туркменистана «О коммуникациях» от 12 марта 2010 года).

²⁸ Это Азербайджан, Франция, Латвия, Литва, Португалия, Украина и Туркменистан.

²⁹ См. Раздел 60 с (331/2009) об обеспечении универсальных услуг телефонии, закона Финляндии «О рынке коммуникаций»: <<http://www.finlex.fi/en/laki/kaannokset/2003/en20030393.pdf>>: «Положения о минимальной скорости функционального доступа к Интернету... издаются постановлением Министерства транспорта и коммуникаций. До издания указа, финский администратор национального домена изучает рынки услуг передачи данных, преобладающую скорость доступа для большинства абонентов и уровень технологического развития, а также оценивает финансовое воздействие со стороны регулирования на операторов телекоммуникаций.

³⁰ Пресс-релиз Министерства транспорта и коммуникаций Финляндии, доступ к Интернету со скоростью 1 мегабит в секунду, универсальные услуги связи в Финляндии с начала июля, 29.06.2010: <<http://www.lvm.fi/web/en/pressreleases/view/1169259>>: «Министерство транспорта и коммуникаций определило



Диаграмма 3. Ответы государств-участников ОБСЕ о наличии у них конкретных правовых норм и положений, которые гарантируют или регулируют «сетевой нейтралитет» (Вопрос 3)

Сетевой нейтралитет – это важное условие, которое необходимо соблюдать для того, чтобы Интернет стал одинаково доступным для всех. И, конечно, тревожит тот факт, что более 80% государств-участников не имеют правовых норм, гарантирующих сетевой нейтралитет. Финляндия и Норвегия выступают наиболее яркими примерами: Финляндия основательно закрепила сетевой нейтралитет в своей законодательной базе, в то время как Норвегия, вместе с представителями отрасли и пользователями Интернета, разработала соответствующие принципы. Похвально, что ряд стран ЕС планирует ввести правила о сетевом нейтралитете путем осуществления Плана реформирования телекоммуникаций Европейского Союза (Telecoms Reform Package). Тем не менее, государства-участники должны рассмотреть возможность закрепления в законодательстве права пользователей на открытый Интернет. Пользователи должны иметь максимально возможный доступ к содержимому Интернета, приложениям и услугам на свой выбор, при этом трафик, которым они пользуются, не должен регулироваться, получать преимущественный статус или подвергаться мерам дискриминации со стороны сетевых операторов.

В. Регулирование контента в Интернете

Несомненно, между подходами, внедряемыми для регулирования контента в Интернете, всегда существуют различия. Контент, считающийся вредным и оскорбительным, не всегда является незаконным. Как правило, разница между незаконным и «вредным» контентом заключается в том, что незаконный контент криминализуется национальным законодательством, а «вредный» контент считается некоторыми оскорбительным, предосудительным или нежелательным, но, как правило, не является противозаконным. Если детскую порнографию можно считать явным примером контента, уголовно наказуемого во многих, если не во всех государствах, то интернет-контент, часто именуемый «вредным», может включать в себя материалы явного сексуального характера или материалы с содержанием изображений насилия. Экстремистские политические или религиозные взгляды могут также рассматриваться государствами как вредные. Несмотря на то, что данный тип контента исключает «порог незаконности», возможность доступа детей к такому контенту является неоднозначным вопросом. Подчеркивая эту фундаментальную разницу, в 1996 году Европейская Комиссия заявила:

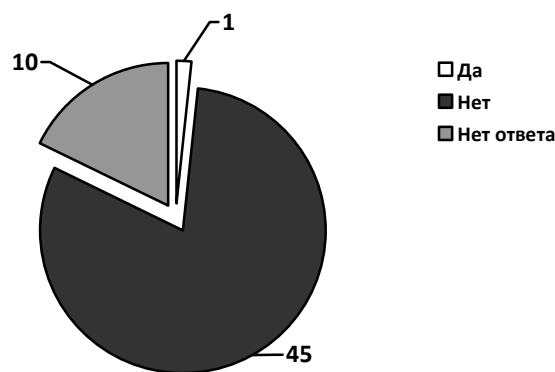
«Эти различные категории контента принципиально отличаются друг от друга и требуют разных ответных мер правового и технологического характера. Было бы опасно объединять отдельные вопросы, такие как доступ детей к порнографическому контенту для взрослых и доступ взрослых к детской порнографии».³¹

минимальную скорость исходящего трафика функционального доступа к Интернету на отметке 1 Мбит/сек, а финский оператор национального домена FICORA определил 26 операторов телекоммуникаций по Финляндии как поставщиков универсальных услуг связи».

³¹ Европейская комиссия – Коммюнике о незаконном и вредном контенте в Интернете (European Commission Communication on Illegal and Harmful Content on the Internet) (1996), стр. 10.

Совсем недавно Европейский суд по правам человека постановил, что:

“[...] Интернет является информационным и коммуникационным инструментом, отличающимся от печатных носителей, в частности, своими возможностями хранения и передачи информации. Электронная сеть, обслуживающая миллиарды пользователей мира, не является и потенциально не может быть предметом регулирования одних и тех же правил и регламентов. Риск вреда, который представляют контент и коммуникации в Интернете в отношении осуществления прав и свобод человека, [...] определенно выше, чем риск, представляемый прессой». ³²

Политические и правовые изменения, затрагивающие Интернет в регионе ОБСЕ, показали, что государства расходятся в вопросах категоризации, или классификации, определенных типов контента как «незаконного» или «вредного». Вред является критерием, зависящим от фундаментальных различий и признаваемым в пределах юрисдикции Европейского суда по правам человека. ³³ Подобные различия на уровне государств, несомненно, усложняют гармонизацию законов и подходов на международном уровне.

Что касается законов и правовых мер, связанных со свободой слова и контентом, любое ограничение должно соответствовать строгим критериям международных и региональных положений, касающихся прав человека. Согласно судебной практике ЕСПЧ, любое ограничение контента требует проведения строгой проверки с использованием трех основных критериев. Суд отмечает, что первое важное требование статьи 10 Конвенции заключается в том, что вмешательство со стороны государственных властей в осуществление свободы выражения мнения должно преследовать законную цель. ³⁴ Второй пункт статьи 10 четко предусматривает, что любое ограничение выражения мнения должно быть «предписано законом». Если вмешательство осуществляется в соответствии с законом, цель ограничения должна быть легитимной – на основании статьи 10(2) – и касаться ограничений в интересах национальной безопасности, общественной безопасности или экономического благополучия страны, в целях пресечения беспорядков или преступлений, защиты морали или прав и свобод других лиц. Более того, ограничения должны быть необходимыми в демократическом обществе, ³⁵ а государственное вмешательство должно соответствовать «острой социальной необходимости». ³⁶ Государственные ответные меры и ограничения, предписанные законом, должны быть «пропорциональны достигаемой легитимной цели». ³⁷ Таким образом, необходимость ограничений в отношении контента должна быть убедительно обоснована государством. ³⁸ Критерии совместимости в статье 10, изложенные ЕСПЧ, должны учитываться государствами-участниками при разработке стратегий и правовых мер по регулированию контента.

Отвечая на вопрос о том, **действуют ли в пределах их юрисдикций конкретные правовые нормы, запрещающие расистский контент (или расистскую тематику), ксенофобию или ксенофобские высказывания (Вопрос 4)**, 45 (80.4%) государств-участников заявили, что имеют подобные нормы. Единственная страна, давшая отрицательный ответ – **Кыргызстан**. ³⁹ От десяти государств-участников данных по этому вопросу получено не было (17.9%).

³² См. *Дело редакции газеты «Правое дело» и Штекеля против Украины*, Приложение 33014/05, Постановление 05.05.2011, пункт 63.

³³ См. дело *«Хэндисайд против Соединенного Королевства»*, Приложение 5493/72, Серия А том 24, (1976) 1 EHRR 737.

³⁴ Обратите внимание на статью 19 Всеобщей декларации прав человека и статью 19 Международного пакта о гражданских и политических правах в данном контексте. См. Отчет Специального докладчика по вопросам продвижения и защиты права на свободу убеждений и самовыражения: Фрэнк Ла Ру, A/HRC/17/27, 16 мая 2011 года, <http://www2.ohchr.org/english/bodies/hrcouncil/docs/17session/A.HRC.17.27_en.pdf>.

³⁵ См. дело *«Sunday Times против Соединенного Королевства»* (№ 2), Серия А № 217, 26.11.1991, пункт. 50; Дело *Окчюоглу против Турции*, № 24246/94, 8.7.1999, пункт 43.

³⁶ См. дело *«Сюрек против Турции»* (№ 1) (Приложение 26682/95), постановление от 8 июля 1999 года, Отчеты 1999 года; Сюрек (№ 3) постановление от 8 июля 1999 года.

³⁷ См. дело *«Бладет Тромсё и Стенсаас против Норвегии»* [GC], № 21980/93, ЕСПЧ 1999-III.

³⁸ Дело *«The Observer и The Guardian против Соединенного Королевства»*, постановление от 26 ноября 1991 года, Серия А № 216, стр. 29-30, § 59.

³⁹ Тем не менее, следует отметить, что Статья 31 Конституции КР и Статья 299 Уголовного кодекса КР содержат общие нормы, запрещающие расистский контент и ксенофобские высказывания.



Диаграмма 4. Ответы государств-участников ОБСЕ о наличии у них конкретных правовых норм и положений, которые запрещают расистский контент, ксенофобию и ксенофобские высказывания (Вопрос 4)

Отвечая на вопрос о том, действуют ли в пределах их территорий конкретные правовые нормы, запрещающие отрицание, умаление, одобрение или оправдание геноцида или преступлений, совершенных против человечества (Вопрос 5), 23 (41.1%) государства-участника заявили, что они имеют подобные правовые нормы. Такое же количество стран (23 - 41.1%) заявило, что не имеют таких норм, а 10 (17.9%) государств-участников не предоставили ответа.

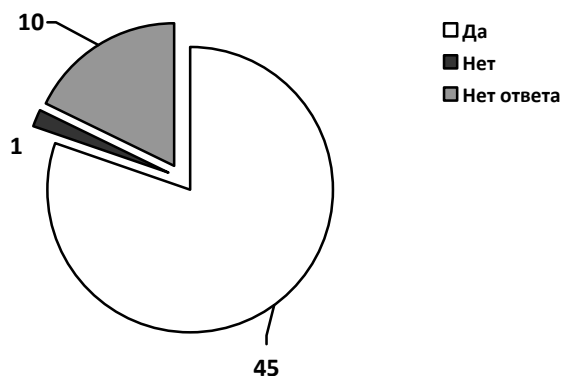

Диаграмма 5. Ответы государств-участников ОБСЕ о наличии у них конкретных правовых норм и положений, которые запрещают отрицание, умаление, одобрение и оправдание геноцида или преступлений против человечества (Вопрос 5).

Как будет показано в Части II данного исследования, некоторые страны предусматривают уголовное наказание за публикацию, распространение и даже владение контентом, связанным с отрицанием, умалением, одобрением или оправданием геноцида или преступлений против человечества.

Отвечая на вопрос о том, действуют ли в пределах их территорий конкретные правовые нормы, запрещающие подстрекательство к терроризму, пропаганду терроризма и/или использование Интернета в террористических целях (Вопрос 6), 40 (71.4%) государств-участников дали положительный ответ, и только шесть (10.7%) государств заявили, что не имеют таких норм и положений.⁴⁰ От десяти государств-участников данных по этому вопросу получено не было (17.9%).

⁴⁰ Армения, Болгария, Венгрия, Лихтенштейн, Румыния, Сербия.

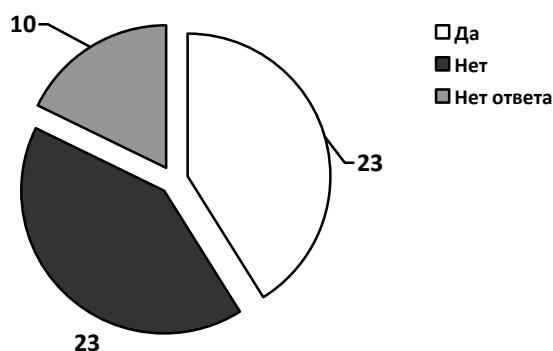

Диаграмма 6. Ответы государств-участников ОБСЕ о наличии у них конкретных правовых норм и положений, запрещающих подстрекательство к терроризму, пропаганду терроризма или использование Интернета в террористических целях (Вопрос 6)

Отвечая на вопрос о том, **действуют ли в пределах их территорий конкретные правовые нормы и положения, криминализующие детскую порнографию (Вопрос 7)**, подавляющее большинство государств-участников (43 - 76.8%) заявило, что они имеют подобные законы. Только три страны (5.4%) (Азербайджан,⁴¹ Кыргызстан,⁴² и Туркменистан⁴³) дали отрицательный ответ. От десяти государств-участников данных по этому вопросу получено не было (17.9%).

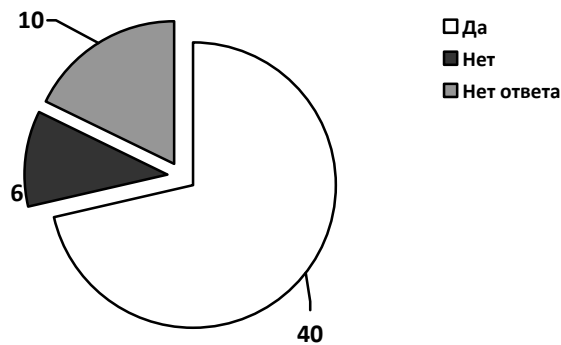

Диаграмма 7. Ответы государств-участников ОБСЕ о наличии у них конкретных правовых норм и положений, криминализующих детскую порнографию (Вопрос 7)

Отвечая на вопрос о том, **действуют ли в пределах их территорий конкретные правовые нормы и положения, запрещающие непристойный или носящий явный сексуальный характер (порнографический) контент (Вопрос 8)**, 41 (73.2%) государство-участник дало положительный ответ. Только в пяти странах (8.9%) (Босния и Герцеговины, Хорватия,⁴⁴ Венгрия, Лихтенштейн и Молдова) не действуют подобные нормы. От десяти государств-участников данных по этому вопросу получено не было (17.9%)

⁴¹ Законодательство Республики Азербайджан не содержит конкретных правовых норм, криминализующих детскую порнографию. Азербайджан является подписантом Дополнительного протокола к Конвенции о правах ребенка о торговле детьми, детской проституции и детской порнографии.

⁴² Хотя конкретных законов о детской порнографии в КР нет, Статьи 157 и 262 Уголовного кодекса содержат общие правовые нормы, запрещающие порнографию.

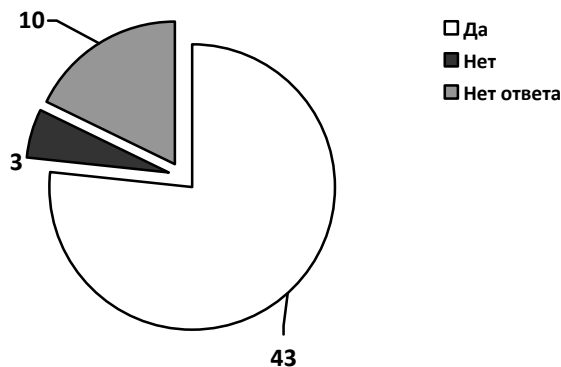
⁴³ Хотя конкретных законов о детской порнографии в Туркменистане нет, Статья 29 (Охрана ребенка от непристойностей) Закона «О гарантиях прав ребенка» предусматривает, что изготовление и распространение порнографических печатных публикаций, фильмов или любых порнографических предметов запрещено в Туркменистане, и государство гарантирует охрану детей от полового насилия. См. также Статью 164 Уголовного кодекса.

⁴⁴ Непристойный и носящий явный сексуальный характер (порнографический) контент, за исключением контента, содержащего детскую порнографию, не запрещен законом Хорватии.



Диаграмма 8. Ответы государств-участников ОБСЕ о наличии у них конкретных правовых норм и положений, запрещающих непристойный и носящий явный сексуальный характер (порнографический) контент (Вопрос 8)

Большинство правовых норм и положений запрещает предоставление или показ непристойного и носящего явный сексуальный характер (порнографического) контента детям.⁴⁵ В некоторых государствах, изготовление, распространение или рекламирование порнографического контента запрещается само по себе.⁴⁶ Санкции варьируются от административных штрафов⁴⁷ до уголовной ответственности. Владение подобным контентом, как правило, не криминализуется.

Далее государства отвечали на вопрос о том, действуют ли в пределах их территорий **конкретные правовые нормы и положения, запрещающие интернет-пиратство (Вопрос 9)**. 44 (78.6%) государства-участника подтвердили наличие подобных норм. Только **Туркменистан** заявил, что не запрещает интернет-пиратство каким-то конкретным образом. От десяти государств-участников данных по этому вопросу получено не было (19.6%).

⁴⁵ Например, это имеет место в Албании и Германии (Раздел 184 Уголовный кодекс Германии: 333 случаев осуждения в 2007, 264 в 2008 и 214 в 2009 году). В Литве, Статья 4(3) Закона о защите несовершеннолетних от негативного влияния публичной информации предписывает, что, за исключением случаев, предусмотренных в Статье 7 этого Закона, публичное предоставление или распространение публичной информации, которая может представлять угрозу физическому, интеллектуальному или моральному развитию несовершеннолетних, в частности, демонстрация порнографии и/или бессмысленного насилия, запрещено. Обратите внимание на Статью 186 Уголовного кодекса Испании, а также на Статью 226 Уголовного кодекса Турции о демонстрировании контента явного сексуального характера детям.

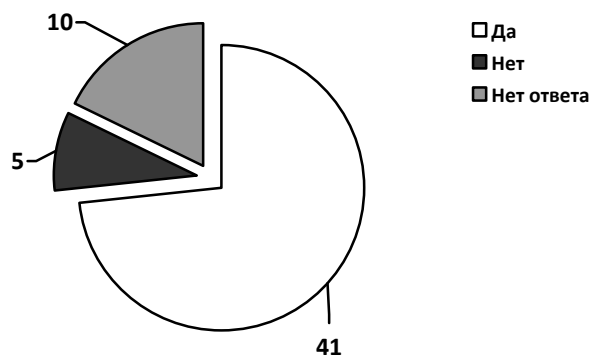
⁴⁶ Например, см. Статью 263 УК Армении, Статью 242 УК Азербайджана и Статью 343 УК (внесенную в УК Законом Республики Беларусь 10 ноября 2008 года). В течение периода с 2007 по 2009 год, 176 лиц было осуждено по этой статье УК Беларуси. Обратите внимание на Статью 159 УК Болгарии, Статью 255(1) (Незаконное изготовление или сбыт порнографических предметов или прочих материалов) УК Грузии. Максимальный срок тюремного заключения за преступления, предусмотренные Статьей 255(1) – два года. В Казахстане Статья 273 («Незаконное распространение порнографических материалов или предметов») УК предписывает, что незаконное изготовление в целях распространения или рекламирования, распространение, рекламирование порнографических материалов или предметов, а равно незаконная торговля печатными изданиями, кино- или видеоматериалами, изображениями или иными предметами порнографического характера наказываются штрафом а размере от пятисот до одной тысячи месячных расчетных показателей или в размере заработной платы или иного дохода осужденного за период от пяти месяцев до одного года, либо исправительными работами на срок до двух лет, либо лишением свободы на срок до двух лет с конфискацией порнографических материалов или предметов, а также средств их изготовления или воспроизведения. Обратите внимание также на Статью 262 УК КР и Статью 164 (Изготовление и распространение порнографических материалов) УК Туркменистана.

⁴⁷ Статья 1732(1) Кодекса административных нарушений Латвии предусматривает административную ответственность в случае нарушения требований, касающихся импорта, изготовления, распространения, публичной демонстрации или рекламирования эротических и порнографических материалов (очерки, журналы, изображения, компьютерные программы, фильмы, видеозаписи или аудиозаписи, телевизионная или радио трансляция). Санкции включают в себя выдачу предупреждения или наложение штрафа с или без конфискации данных материалов.



Диаграмма 9. Ответы государств-участников ОБСЕ о наличии у них конкретных правовых норм и положений, запрещающих интернет-пиратство (Вопрос 9)

Полученные ответы свидетельствуют о том, что почти все государства-участники имеют законы об интеллектуальной собственности, которые могут использоваться для борьбы с интернет-пиратством. Нарушители могут привлекаться к административной, гражданской или уголовной ответственности. Несколько государств-участников также разработали ступенчатые механизмы реагирования для ограничения доступа пользователей, которые предположительно нарушили авторское право, к Интернету.

Отвечая на вопрос о том, **действуют ли в пределах их территорий конкретные правовые нормы и положения, запрещающие клевету и оскорбление (диффамацию) в Интернете (Вопрос 10)**, 36 (64.3%) государств-участников указали «да», в то время как восемь стран⁴⁸ (14.3%) не имеют норм уголовного права, запрещающих диффамацию. Тем не менее, хотя в этих государствах отсутствует законодательство, регулирующее вопросы клеветы и оскорбления, в наличии имеются нормы гражданского права, которые могут быть применены к Интернету. От двенадцати государств-участников данных по этому вопросу получено не было (21.4%).

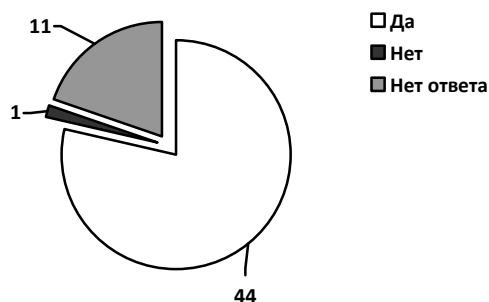

Диаграмма 10. Ответы государств-участников ОБСЕ о наличии у них конкретных правовых норм и положений, запрещающих клевету и оскорбление (диффамацию) в Интернете (Вопрос 10)

Как будет показано в Части II настоящего отчета, несмотря на то, что всего лишь несколько стран декриминализовали диффамацию, процесс декриминализации все еще продолжается, и несколько стран начали процесс упразднения уголовных статей о диффамации.

В некоторых государствах-участниках существуют правовые нормы об «экстремизме» и «экстремистских высказываниях». Отвечая на вопрос о том, **действуют ли в пределах их территорий конкретные правовые нормы и положения, запрещающие выражение взглядов, предположительно призывающих к экстремизму (Вопрос 11)**, 20 (35.7%) государств-участников указали «да», 26 (46.4%) – «нет», От десяти государств-участников данных по этому вопросу получено не было (17.9%).

⁴⁸ Следует отметить, что восемь стран дали отрицательный ответ: Босния и Герцеговина, Болгария, Канада, Хорватия, Франция, Люксембург, Румыния и Соединенное Королевство

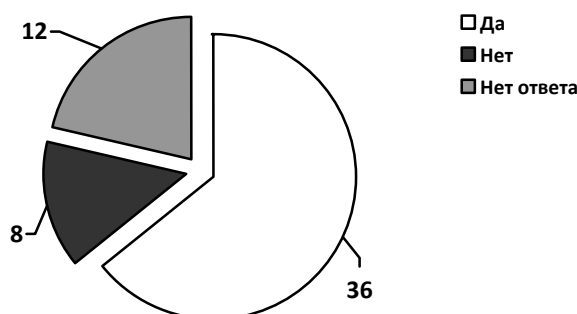

Диаграмма 11. Ответы государств-участников ОБСЕ о наличии у них конкретных правовых норм и положений, запрещающих выражение взглядов, предположительно призывающих к экстремизму (Вопрос 11)

Отвечая на вопрос о том, действуют ли в пределах их территорий конкретные правовые нормы и положения, запрещающие распространение «вредного» контента (т.е. контента, считающегося «вредным» в соответствии с законом) (Вопрос 12), 19 (33.9%) государств-участников указали, что имеют подобные законы. Тем не менее, в 26 (46.5%) странах такие нормы и положения отсутствуют. От одиннадцати государств-участников данных по этому вопросу получено не было (19.6%).

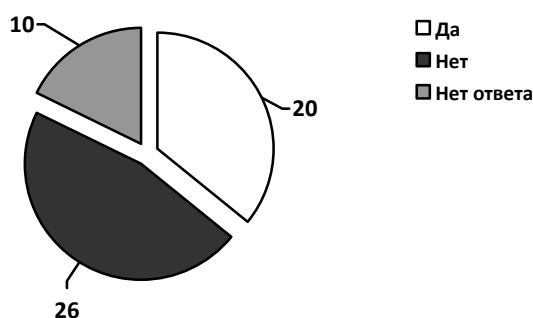

Диаграмма 12. Ответы государств-участников ОБСЕ о наличии у них конкретных правовых норм и положений, запрещающих распространение «вредного» контента (Вопрос 12)

Отвечая на вопрос о том, действуют ли в пределах их территорий конкретные правовые нормы и положения, запрещающие любые другие категории интернет-контента (Вопрос 13), 15 (26.8%) государств-участников дали положительный ответ, в то время как в 30 (53.6%) государствах-участниках существуют подобные правовые нормы. От одиннадцати государств-участников данных по этому вопросу получено не было (19.6%).

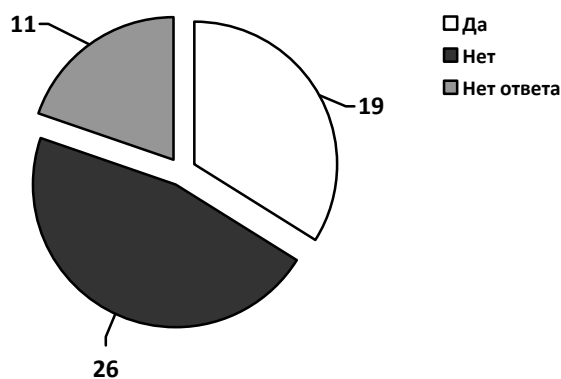

Диаграмма 13. Ответы государств-участников ОБСЕ о наличии у них конкретных правовых норм и положений, запрещающих любые другие формы интернет-контента (Вопрос 13)

В большинстве государств-участников действуют правовые нормы, криминализирующие расизм и ксенофобские высказывания, отрицание, умаление или оправдание преступлений против человечества, подстрекательство к терроризму, детскую порнографию, непристойный или носящий явный сексуальный характер контент, клевету и оскорбление, а также выражение взглядов, предположительно призывающих к экстремизму. За последние несколько лет было принято значительное количество правовых норм, а также внесены поправки в текущие положения и нормы.

Большинство правовых норм, криминализирующих контент, применимы к любому средству передачи информации и не характерны исключительно для Интернета. Таким образом, правовые нормы и уголовное наказание могут также использоваться для регулирования контента и поведения в Интернете. Тем не менее, меры регулирования контента, разработанные для традиционных средств информации, не могут и не должны применяться к Интернету. Признавая это, некоторые государства-участники разработали новые правовые нормы и положения специально для онлайн-контента; часто не признавая, что свобода выражения мнения и свобода информации в равной степени должны применяться к Интернету. Такое увеличение количества нормативно-правовых актов, регулирующих онлайн-контент, привело к проблемным ограничениям свободного потока информации и права на свободную передачу и получение информации через Интернет.

В случаях с определенными ограничениями, связанными со свободой слова и печати, сохраняются проблемы и противоречия в их определениях. Необходимо уточнить, что значат, например, «экстремизм», «пропаганда терроризма», «вредный» или «расистский контент» и «ксенофобские высказывания». Как указано в статье 19 Всеобщей декларации прав человека и в статье 10 Европейской конвенции о правах человека, свобода выражения мнения в определенных случаях может быть ограничена. Эти исключения должны интерпретироваться на основе четких критериев, а необходимость ограничений должна быть убедительно обоснована государствами.⁴⁹ Согласно принципам, утвержденным ЕСПЧ, граждане должны быть в состоянии предусматривать последствия, которые может нести определенное действие,⁵⁰ а для того, чтобы они могли регулировать свое поведение, требуется достаточная точность в наименовании мер и определении понятий.⁵¹ В то же время, хотя четкость буквы закона крайне желательна, она может привести в закон чрезмерную строгость, делающую законодательство менее гибким и не способным реагировать на изменения ситуации. Степень точности норм и положений, требуемая от национального законодательства⁵² – которая, в любом случае, не может предусмотреть каждое непредвиденное обстоятельство – зависит в

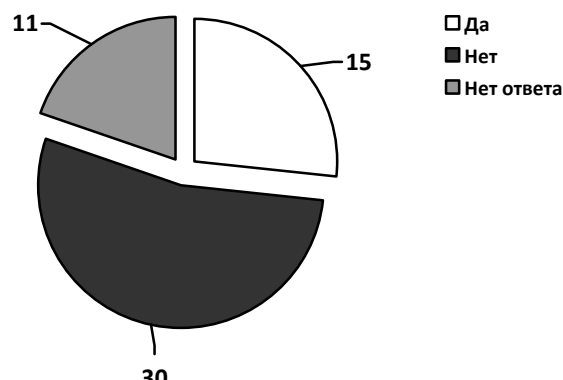
⁴⁹ См., среди прочего, *дело «Нильсена и Джонсона против Норвегии»* [GC], № 23118/93, § 43, ЕСПЧ 1999-VIII, и *дело «Фуэнтес Бобо против Испании»*, № 39293/98, § 43, 29 февраля 2000 года.

⁵⁰ *Дело «Линдена, Отчаковского-Лоренса и Жули против Франции»* [GC], № 21279/02 и 36448/02, § 41, ЕСПЧ 2007-XI. См. *дело Кафкариса против Кипра* [GC], №21906/04, § 140, ЕСПЧ 2008.

⁵¹ *Дело «Groppera Radio AG и другие против Швейцарии»*, 28 марта 1990 года, § 68, Серия А № 173.

⁵² См. *дело «Sunday Times против Соединенного Королевства»* (№1), постановление от 26 апреля 1979 года, Серия А №30, п. 31, § 49; *дело «Лариссиса и других против Греции»*, постановление от 24 февраля 1998 года, *Отчеты 1998-I*, п. 378, § 40; *дело «Хэшмана и Хэррапа против Соединенного Королевства»* [GC], № 25594/94, § 31, ЕСПЧ 1999-VIII; и *«Ротару против Румынии»* [GC], № 28341/95, § 52, ЕСПЧ 2000-V

значительной степени от рассматриваемого контента, сферы охвата и состояния лиц, к которым данное законодательство применимо.⁵³

Более того, значительному количеству государств-участников все еще предстоит декриминализовать диффамацию. Суровые приговоры к тюремному заключению и денежные штрафы все еще применяются в качестве уголовного наказания за диффамацию. ЕСПЧ неоднократно напоминал в ряде своих постановлений, что в то время как применение уголовного наказания в судебных процессах о диффамации по своей сути не является несоразмерным,⁵⁴ характер и строгость применяемых уголовных санкций являются факторами, которые следует учитывать.⁵⁵ В данном контексте важно учесть, что Парламентская ассамблея Совета Европы настоятельно рекомендует тем государствам-членам, которые все еще выносят приговоры к лишению свободы за диффамацию, даже если они и не исполняются,⁵⁶ незамедлительно отменить уголовную ответственность за клевету.⁵⁷ Уголовные дела о диффамации все еще представляют серьезную угрозу свободе СМИ в регионе ОБСЕ. В эпоху Интернета декриминализация диффамации является необходимым условием того, чтобы свободные СМИ могли освещать события общественной значимости, не опасаясь уголовного преследования за пределами национальных границ и юрисдикций. В странах, в которых еще не созданы условия для свободных СМИ, именно иностранные корреспонденты принимают на себя функцию независимых наблюдателей. Если журналисты все-таки сталкиваются с уголовными обвинениями, связанными с публикациями в Интернете, за пределами их родных стран, свободному и беспрепятственному праву на освещение новостей наносится значительный вред. Журналисты могут быть мишенью обвинений в диффамации во многих странах, где их публикации читают или скачивают.

Участившиеся случаи использования правовых мер так называемых «трех ошибок» по борьбе с интернет-пиратством вызывают тревогу с учетом все большей важности Интернета в повседневной жизни. Меры «трех ошибок» обеспечивают «дифференцированные ответные действия», в результате которых доступ пользователей к Интернету ограничивается или перекрывается в случаях, когда пользователь пытается скачать пиратский материал. Когда попытка одного пользователя скачать пиратский материал регистрируется в третий раз, доступ этого пользователя к Интернету полностью отключается. Подобные несоразмерные ответные действия, очевидно, несовместимы с обязательствами ОБСЕ в части «свободы придерживаться своего мнения и получать и распространять информацию и идеи без вмешательства со стороны государственных властей и независимо от государственных границ».⁵⁸ В Хартии Европейской безопасности 1999 года государства-участники «вновь подтвердили значение независимых средств массовой информации и свободных потоков информации, а также доступа общественности к информации и [взяли на себя обязательство] предпринимать все необходимые меры по созданию основы для функционирования свободных и независимых средств массовой информации и беспрепятственного трансграничного и внутригосударственного потоков информации, которые [они] считают важнейшим компонентом любого демократического, свободного и открытого общества».⁵⁹ Любое вмешательство в осуществление такого фундаментального права, как и других прав человека, должно обосновываться острой социальной необходимостью, наличие которой обязаны продемонстрировать государства-участники ОБСЕ, и быть пропорциональным реализуемой легитимной цели.⁶⁰ Доступ к Интернету должен быть признан в качестве права человека и, соответственно, государствам-участникам ОБСЕ необходимо избегать применения механизмов

⁵³ См., в целом, дело «*Реквеньи против Венгрии*» [GC], №25390/94, § 34, ЕСПЧ 1999-III.

⁵⁴ См. «*Radio France и другие против Франции*», № 53984/00, § 40, ЕСПЧ 2004-II; дело «*Линдена, Отчаковского-Лоренса и Жули против Франции*» [GC], № 21279/02 и 36448/02, § 59, ЕСПЧ 2007-XI; дело «*Длуголецки против Польши*», №23806/03, § 47, 24 февраля 2009 года; и дело «*Сааристо и других против Финляндии*», №184/06, § 69 *in limine*, 12 октября 2010.

⁵⁵ См. «*Кумпана и Мазаре против Румынии*» [GC], № 33348/96, § 111, ЕСПЧ 2004.

⁵⁶ Обратите внимание на дело «*Сабанович против Сербии и Черногории*», Приложение № 5995/06, Постановление от 31.05.2011.

⁵⁷ См. Резолюцию 1577 ПАСЕ: На пути к отмене уголовной ответственности за диффамацию, 2007: <<http://assembly.coe.int/main.asp?Link=/documents/adoptedtext/ta07/eres1577.htm>>.

⁵⁸ Параграф 9.1. Заключительный акт Копенгагенского совещания Конференции по человеческому измерению СБСЕ, июнь 1990 года. http://www.osce.org/documents/odhr/2006/06/19392_en.pdf

⁵⁹ Параграф 26 Хартии европейской безопасности, принятой на Стамбульском саммите ОБСЕ в 1999 году. См. <http://www.osce.org/mc/17502>.

⁶⁰ См. параграф 26 Итогового документа Московского совещания Конференции по человеческому измерению СБСЕ, http://www.osce.org/fom/item_11_30426.html. См. также дело «*Олсона против Швеции*» (№ 1), постановление от 24 марта 1988 г., Серия А № 130, § 67, и дело «*Бладет Тромсё и Стенсаас против Норвегии*» [GC], № 21980/93, ЕСПЧ 1999-III.

«дифференцированных ответных действий», которые могут ограничить доступ пользователей к Интернету.

В заключение следует отметить, что значительное количество государств-участников ОБСЕ не предоставило статистическую информацию об обвинительных приговорах, вынесенных в соответствии с законами, регулирующими онлайн-контент. За неимением надежных статистических данных или любых данных, касающихся судебного преследования и обвинительных приговоров с применением правовых норм, регулирующих контент, невозможно определить, были ли преступления, связанные с контентом, совершены через Интернет. Государства-участники, таким образом, должны изучать эффективность законов и прочих мер, регулирующих интернет-контент, улучшать процедуры сбора данных в этой сфере и обнародовать эти данные.

С. Блокирование, фильтрация и удаление контента

Несмотря на введение новых законов или внесение поправок к действующим законам, а также на криминализацию публикации или распространения определенных типов контента, почти во всех случаях экстерриториальность остается основной проблемой в регулировании интернет-контента. Зачастую, контент поступает из-за пределов территории, на которой этот контент считается незаконным. Законы, безусловно, не гармонизированы на уровне ОБСЕ, не учитывая даже более широкого масштаба. То, что считается незаконным в одном государстве, может быть совершенно законным в другом. Различные правила, законы и положения объясняются различными культурными, моральными, политическими, конституционными и религиозными ценностями. Данные различия будут продолжать существовать и, несомненно, усложнять попытки найти соответствующий баланс между правом на свободное выражение мнения и запрещением определенных типов контента, рассматриваемых государством как незаконные.

С учетом ограниченной эффективности национального законодательства и отсутствия гармонизации на международном уровне ряд стран начал блокировать доступ к сайтам и социальным СМИ, которые предположительно содержат незаконный контент, и серверы которых расположены за пределами их территорий. Блокирование доступа к контенту, очевидно, является более быстрым, легким и удобным решением в случаях, когда государственные власти неспособны настигнуть правонарушителей, если отсутствуют двухсторонние соглашения об обоюдном предоставлении правовой помощи, или если требование об удалении контента отклоняется поставщиками контента в странах, в которых находятся серверы, размещающие предположительно противозаконный контент.

Тем не менее, как будет указано ниже, меры блокирования не всегда предписываются законом или же они не всегда следуют принципам надлежащего отправления правосудия. Более того, решения о блокировании не всегда принимаются судами общей юрисдикции, и зачастую административные органы или «горячие линии» в Интернете, управляемые частным сектором самостоятельно, решают, какой контент, сайт или платформу блокировать. Стратегии блокирования зачастую непрозрачны, и административные органы (включая «горячие линии») недостаточно подотчетны общественности. Апелляционные процедуры либо отсутствуют или же, при их наличии, неэффективны. Таким образом, все больше и больше ставится под сомнение совместимость мер блокирования доступа с фундаментальным правом на свободу самовыражения.

Часть С настоящего отчета оценивает соответствующие методологические изменения в регионах ОБСЕ, Совета Европы и ЕС, касающиеся принимаемой и осуществляемой политики блокирования, фильтрации и удаления контента.

Отвечая на вопрос о **конкретных правовых нормах и положениях, требующих закрытия и/или блокирования доступа к вебсайтам или другим типам интернет-контента (Вопрос 14)**, 28 (50%) государств-участников заявили, что не имеют таких норм, а 17 (30.4%) стран указали, что имеют законы, которые могут применяться для блокирования доступа. От одиннадцати государств-участников данных по этому вопросу получено не было (19.6%).



Диаграмма 14. Ответы государств-участников ОБСЕ о наличии у них конкретных правовых норм и положений, требующих закрытия и/или блокирования доступа к интернет-сайтам или другим типам интернет-контента (Вопрос 14)

Государствам-участникам также был задан вопрос о том, действуют ли на их территории **конкретные правовые нормы и положения, требующие блокирования доступа к приложениям и услугам Web 2.0, таким как «YouTube», «Facebook» или «Blogger»** (Вопрос 15). Только **Италия** дала положительный ответ на этот вопрос. 44 (78.6%) государства дали отрицательный ответ, а **Албания, Азербайджан, Беларусь, Казахстан, Кыргызстан, Латвия, Литва, Норвегия и Польша** в прямой форме заявили, что не имеют конкретных норм и правил, требующих блокирования доступа к приложениям и услугам Web 2.0. От одиннадцати государств-участников данных по этому вопросу получено не было (19.6%).

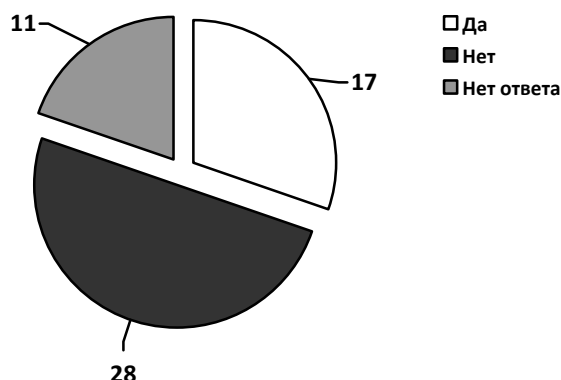

Диаграмма 15. Ответы государств-участников ОБСЕ о наличии у них конкретных правовых норм и положений, требующих блокирования доступа к приложениям и услугам Web 2.0 (Вопрос 15)

Исходя из полученных ответов, в десяти государствах-участниках не действуют общие правовые нормы, подразумевающие блокирование. Это **Австрия, Чешская Республика, Германия, Люксембург, бывшая Югославская Республика Македония, Молдова, Черногория, Польша, Сербия и Словакия**. Тем не менее, в этих странах могут предусматриваться некоторые нормы об удалении и прочие санкции. Более того, некоторые государства-участники имеют **конкретные правовые нормы** за неимением **общих правовых норм**, которые требуют отключения и/или блокирования доступа к сайтам в отношении отдельных физических лиц.

Как будет более подробно описано в Части II, некоторые международные организации признают необходимость охраны детей от вредного контента. Европейской комиссией разработан «план действий» по более безопасному использованию Интернета; Парламентская ассамблея Совета Европы порекомендовала, чтобы потребности и вопросы детей, использующих Интернет, решались без ущерба пользе и возможностям, предлагаемым детям в Интернете,⁶¹ а Комитет министров также рекомендовал,

⁶¹ Рекомендация ПА 1882 (2009) «Развитие полезных для несовершеннолетних медиауслуг в Интернете», принятая

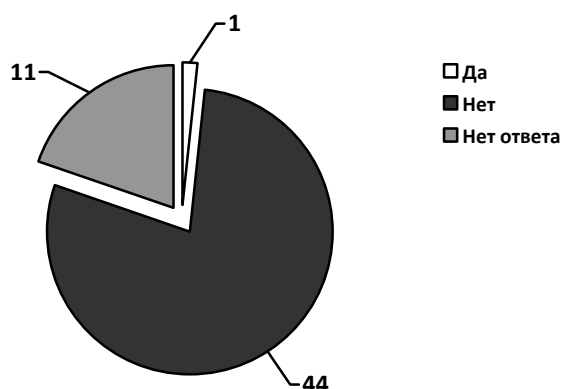
чтобы в Интернете для детей разрабатывались безопасные и защищенные платформы подобно садам, обнесенным забором. В своей рекомендации Комитет министров отметил, что «каждое действие по ограничению доступа к контенту потенциально противоречит праву на свободу и информацию, закрепленному в статье 10 Европейской конвенции по правам человека».⁶² Была подчеркнута необходимость защиты детей от вредного контента, а также одобрено развитие панъевропейской системы маркирования и присвоения логотипов доверия («trustmark and labelling»)⁶³ Тем не менее, Комитет СЕ решил не рекомендовать государственные механизмы блокирования или фильтрации для защиты детей, но допустил исключения для защиты несовершеннолетних, а государства-члены могут рассмотреть возможность установки и использования фильтров в местах, доступных для детей, например, в школах или библиотеках.⁶⁴ Необходимость ограничения доступа детей к определенным типам контента, считающегося незаконным, не должна становиться результатом блокирования доступа взрослых к такому же контенту.

Отвечая на вопрос о том, **действуют ли в пределах их территорий конкретные правовые нормы и положения, требующие от школ, библиотек и интернет-кафе использовать системы и программное обеспечение для фильтрации и блокирования (Вопрос 18)**, 38 (67.9%) государств-участников ответили «нет», а 6 (10.7%) государств – «да».⁶⁵ От 12 государств-участников данных по этому вопросу получено не было (21.4%).



Диаграмма 16. Ответы государств-участников ОБСЕ о наличии у них конкретных правовых норм и положений, требующих от школ, библиотек и интернет-кафе использовать системы и программное обеспечение для фильтрации и блокирования (Вопрос 18)

Оценка норм и мер блокирования, фильтрации и удаления контента показала, что общее приостановление услуг связи, в том числе услуг обеспечения доступа к Интернету, возможно в некоторых государствах-участниках в случае войны, чрезвычайного положения, а также неминуемой угрозы для национальной безопасности. Несмотря на то, что в этих странах отсутствуют так называемые механизмы «аварийного отключения Интернета», правовые нормы позволяют властям полностью отключать все формы связи, включая Интернет, при определенных обстоятельствах. Идея «аварийного отключения Интернета» рассматривалась США, при этом, предусматривалось право Президента США на отключение важных компьютерных систем в случае чрезвычайной ситуации, связанной с киберугрозой, но Сенат США предложенную меру не одобрил.⁶⁶

Ассамблеей 28 сентября 2009 года (28-ое заседание).

См. <http://assembly.coe.int/main.asp?Link=/documents/adoptedtext/ta09/erec1882.htm>

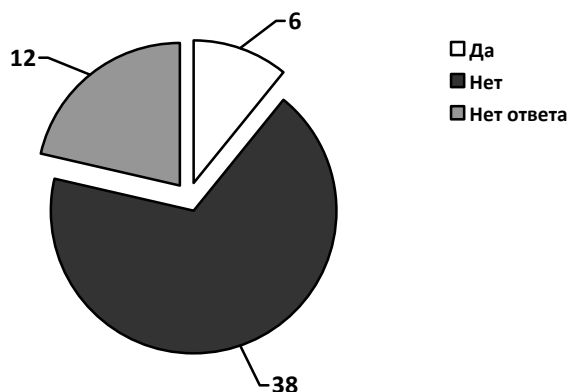
⁶² См. Руководящие принципы 7, Рекомендация CM/Rec(2009)5 Комитета Министров.

⁶³ Система будет разрабатываться при полном соблюдении права на свободу самовыражения и информацию в соответствии со Статьей 10 Европейской конвенции о правах человека. См. Руководящие принципы 12, Рек. CM/Rec(2009)5 Комитета министров.

⁶⁴ См. Декларацию о свободе общения в Интернете, принятую КМ Совета Европы 28 мая 2003 года на 840-м заседании Заместителей Министров. Тем не менее, обратите внимание на вопросы касательно фильтрации в библиотеках: IFLA World Report 2010, август 2010, <http://www.ifla-world-report.org>

⁶⁵ Азербайджан, Беларусь, Хорватия, Литва, Польша и Турция.

⁶⁶ Обратите внимание на Закон 2010 года «О защите киберпространства как национального достояния». См. Cnet News, Законопроект о «рубильнике для отключения Интернета» вернется (Internet 'kill switch' bill will return), 24 января, 2011 г., <http://news.cnet.com/8301-31921_3-20029282-281.html>.

В некоторых государствах-участниках средством правовой защиты, предусматриваемым в отношении якобы незаконного контента, является удаление контента; другие государства-участники обеспечивают меры блокирования доступа в дополнение к мерам удаления. В некоторых государствах-участниках, таких как **Беларусь и Российская Федерация**, действуют «списки запрещенной информации», которые ведутся правительственными органами. Доступ может блокироваться, если в Интернете появляется «запрещенная информация». Некоторые государства также начали разрабатывать меры блокирования и ареста доменных имен на государственном уровне (**Чешская Республика, Молдова, Швейцария и Соединенное Королевство**).

Турция обеспечивает наиболее широкое количество правовых мер блокирования доступа к сайтам путем определения одиннадцати различных видов преступлений, связанных с контентом, но не разглашает количество блокируемых сайтов.

Правовые нормы, предусматривающие блокирование доступа к детской порнографии, действуют в **Болгарии, Финляндии, Италии, Лихтенштейне, Румынии, Турции и Украине**. На уровне ЕС «обязательное блокирование» сайтов с содержанием детской порнографии не было рекомендовано, но страны-члены «могут предпринять необходимые меры в соответствии с национальным законодательством по пресечению доступа к подобному контенту на их территории». ⁶⁷ Тем не менее, в ряде стран также существуют так называемые «добровольные меры блокирования» для пресечения доступа к известным сайтам с детской порнографией. **Канада, Дания, Франция, Финляндия, Нидерланды, Норвегия, Швеция, Швейцария и Соединенное Королевство** входят в число государств-участников, в которых действуют такие механизмы добровольного реагирования. В то время как **Канада и Соединенное Королевство** полагаются на систему Cleanfeed, разработанную British Telecom для блокирования на уровне интернет-провайдеров; другие государства-участники, в которых существуют меры блокирования, используют иные системы блокирования контента на уровне провайдеров. Почти во всех случаях, списки блокируемых сайтов и критерии блокирования не разглашаются. Только в **Италии** опубликован «черный список» международных и нелегализованных игровых сайтов.

Существует опасение, что добровольные механизмы и соглашения о блокировании не соответствуют принципам надлежащего отправления правосудия в государствах, в которых они действуют. За неимением правовой основы для блокирования доступа к сайтам, платформам и интернет-контенту, вопрос соответствия данных механизмов и систем обязательствам ОБСЕ, статье 19 Всеобщей декларации, статье 19 Международного пакта о гражданских и политических правах ⁶⁸ и статье 10 Европейской конвенции по правам человека, возможно, остается открытым. Несмотря на оправданное стремление властей бороться с детской порнографией, в отсутствие в национальном законодательстве правовой основы, регулирующей вопрос блокирования доступа к сайтам, полномочия, предоставляемые определенным организациям и институтам по блокированию сайтов, администрированию и ведению «черных списков», остаются проблемным вопросом. Подобное «добровольное вмешательство» может противоречить заключениям Итогового документа Московского совещания Конференции по человеческому измерению СБСЕ и действовать в нарушение статьи 19 МПГПП и статьи 10 Европейской конвенции по правам человека, если необходимость вмешательства не определяется убедительным образом. ⁶⁹ Как Документ Будапештского саммита 1994 года, так и Европейский суд по правам человека повторно утвердили важность свободы выражения мнения как одного из обязательных условий полноценной демократии. В Будапеште «государства-участники вновь подтвердили, что свобода выражения мнения является фундаментальным правом человека и основной составляющей демократического общества. В данном отношении независимые и плюралистические СМИ необходимы

⁶⁷ Комитет по гражданским свободам, правосудие и внутренние дела, пресс релиз: Удалить веб-страницы с детской порнографией по всему ЕС, говорит Комитет по гражданским свободам, 14.02.2011.

⁶⁸ Согласно новому Общему комментарию №34 к Статье 19 «любые ограничения на работу сайтов, блогов и других электронных или подобных систем распространения информации, включая системы обеспечения связи, таких как ISP или поисковые системы, допускаются только при условии, если они соответствуют параграфу 3. Допустимые ограничения, в целом, должны действовать только на определенный контент; групповой запрет на работу определенных сайтов и систем не соответствует параграфу 3. Также это не соответствует параграфу 3, когда сайтам или системам распространения информации запрещается публиковать материал исключительно на основании того, что в подобном материале может критиковаться правительство или политико-социальная система». См. Общий комментарий №34 к Статье 19, принятый на 102-ой сессии Комитета по правам человека ООН, Женева, 11-29 июля 2011, <<http://www2.ohchr.org/english/bodies/hrc/docs/CCPR-C-GC-34.doc>>.

⁶⁹ См. Параграф 26 Итогового документа Московского совещания Конференции по человеческому измерению СБСЕ, http://www.osce.org/fom/item_11_30426.html. См. также дело «*Observer and Guardian против Соединенного Королевства*», 26 ноября 1991 года, § 59, Серия А № 216.

для свободного и открытого общества, а также подотчетных систем правительства». Истинное, «действенное» осуществление данной свободы не зависит только от обязанности государства не вмешиваться, но может потребовать активных мер для защиты этой свободы.⁷⁰ Таким образом, система блокирования доступа, основанная исключительно на саморегулировании или «согласениях добровольного блокирования», представляет риск нелегитимного вмешательства в осуществление фундаментальных прав.

Независимые суды общей юрисдикции являются гарантами правосудия и играют основополагающую роль в государстве, руководствующемся верховенством закона. За неимением применимой правовой основы, вопрос выдачи распоряжений и решений о блокировании государственными или частными институтами, а не независимыми судами общей юрисдикции, таким образом, по существу, остается открытым с точки зрения прав человека. Даже при условии, что существует правовая основа для блокирования доступа к сайтам, любое вмешательство должно быть соразмерным реализуемой легитимной цели. В данном контексте утверждается, что блокирование сайтов и платформ с законным контентом, таких как «YouTube», «Facebook», «Wordpress» и «Twitter», может не соответствовать обязательствам ОБСЕ, а именно положениям Заключительного акта Копенгагенского совещания и Итогового документа Московского совещания, а также статье 10 Европейской конвенции по правам человека, и может рассматриваться как серьезное нарушение свободы слова. Подобная непропорциональная мера будет иметь более серьезные последствия для демократического общества.⁷¹

Интернет взял на себя роль основного средства распространения информации, в частности, с помощью развития платформ Web 2.0, позволив гражданам активно участвовать в политических дебатах и публичных дискуссиях. Данные платформы создают пространство, известное во всем мире как кладезь альтернативных взглядов и инакомыслия. Поэтому запрещение доступа ко всем социальным сетям может иметь серьезные последствия для свободного выражения мнения по вопросам политической и общественной жизни.

Меры блокирования на государственном уровне, несомненно, оказывают серьезное влияние на свободу выражения мнения, которая является одним из основополагающих принципов демократии. Решения о блокировании, бесконечно принимаемые и применяемые в отношении сайтов, могут привести к «предварительному запрету». Несмотря на то, что ЕСПЧ допускает предварительный запрет на публикации, угрозы, которые несет в себе предварительный запрет, таковы, что данная мера требует самого тщательного рассмотрения судами.⁷² В частности, это актуально для прессы, ведь новости – это «скоропортящийся» продукт, и если задержать выпуск (публикацию) новостей даже на короткий срок, это может лишить информацию ее ценности и значения.⁷³ Те же принципы применяются в отношении новых средств распространения информации и интернет-изданий. Предварительный запрет и прочие ограничения, налагаемые на будущую публикацию целых газет или, собственно говоря, сайтов и интернет-контента, не соответствуют правам, предусмотренным в Европейской конвенции по правам человека. Страсбургский суд требует рассмотреть возможность применения других, менее суровых мер, таких как конфискация тиражей определенных выпусков изданий, включая газеты, или ограничение публикации конкретных статей.⁷⁴ Предположительно, практика запрещения доступа к целым сайтам и будущей публикации статей на данных сайтах (содержание которых неизвестно на момент блокирования) выходит за пределы «какого-либо представления о «необходимом» в демократическом обществе запрете, а приравнивается к цензуре».⁷⁵

Стоит отметить, что в результате судебного процесса в **Бельгии**, в Европейский Суд поступило заявление, касающееся блокирования и фильтрации на уровне интернет-провайдера сайтов, нарушавших

⁷⁰ См. дело «*Озюра Гюндема против Турции*», № 23144/93, §§ 42-46, ЕСПЧ 2000-III, и «*Фуэнтес Бобо против Испании*», № 39293/98, § 38, 29 февраля 2000 г..

⁷¹ Дело «*Хуршида Мустафы и Тарзибачи против Швеции*», приложение 23883/06, постановление от 16 декабря, 2008.

⁷² Дело «*Урпера и других против Турции*», (Приложение № 14526/07, 14747/07, 15022/07, 15737/07, 36137/07, 47245/07, 50371/07, 50372/07 и 54637/07), Постановление Палаты от 20.10.2009, параграфы 39-45.

⁷³ «*Observer и Guardian против Соединенного Королевства*», 26 ноября 1991 года, § 59, Серия А №. 216).

⁷⁴ Дело «*Урпера и других против Турции*», (Приложение № 14526/07, 14747/07, 15022/07, 15737/07, 36137/07, 47245/07, 50371/07, 50372/07 и 54637/07), Постановление Палаты от 20.10.2009, параграфы 39-45.

⁷⁵ «*Кумпана и Мазаре против Румынии*», № 33348/96, § 119, 10 июня 2003 года; «*Обухова против России*», № 34736/03, § 28, 8 января 2009 года, и дело «*Урпера и других против Турции*», (Приложение № 14526/07, 14747/07, 15022/07, 15737/07, 36137/07, 47245/07, 50371/07, 50372/07 и 54637/07), Постановление Палаты от 20.10.2009, параграфы 39-45.

авторское право. Генеральный адвокат Круз Виллалон Суда Европейского Союза указал, что мера, предписывающая интернет-провайдерам устанавливать систему фильтрации и блокирования электронного контента с целью защиты прав интеллектуальной собственности, нарушает фундаментальные права человека в принципе.⁷⁶ Решение Европейского Суда разъяснит детали мер блокирования и их последствий в отношении фундаментальных прав человека. Аналогичным образом, в настоящий момент ЕСПЧ рассматривает два заявления (касающиеся блокирования сайтов Google и Last.fm) из **Турции**. В этих заявлениях речь идет о мерах блокирования. ЕСПЧ, таким образом, может устанавливать принципы в отношении Интернета и свободы выражения мнений, а также комментировать вопросы блокирования доступа к сайтам. Решение, касающееся этих вопросов, несомненно, будет иметь более ощутимые последствия для государств-членов Совета Европы.

По вопросам, связанным с провайдерами поисковых сайтов, Комитет экспертов Совета Европы по новым СМИ издал проект «Руководящих принципов для провайдеров поисковых систем и в 2010 году».⁷⁷ Комитет заявил, что «провайдеры поисковых сайтов должны способствовать прозрачности в отношении систематического блокирования или фильтрации определенных типов контента, соблюдать принцип верховенства закона при удалении конкретных результатов поиска из своего индекса и обеспечивать доступ к механизмам возмещения вреда»⁷⁸ вне зависимости от того, является ли источник требования об удалении правительственным, частным или смешанной формы собственности.⁷⁹

Программное обеспечение для фильтрации в регионе ОБСЕ в большинстве случаев используется в школах, библиотеках и интернет-кафе. Во многих случаях какие-либо правовые требования по использованию ПО отсутствуют, но законы некоторых государств-участников, например, **Беларуси, Хорватии, Литвы, Польши и Турции**, требуют, чтобы ПО для фильтрации использовалось в учреждениях образования, библиотеках и интернет-кафе. В других государствах, таких как **Канада, Чешская Республика, Венгрия и Норвегия**, использование фильтров является добровольной мерой и не предусматривается законами или правовыми нормами. Международная федерация ассоциаций библиотек и институтов, в заключение к своему годовому отчету за 2010 год, предупредила, что «фильтрация может, тем не менее, очень легко перерасти в общую цензуру Интернета, и какие-либо изменения должны тщательно отслеживаться ассоциациями библиотек и прочими заинтересованными сторонами с тем, чтобы легитимные информационные потребности широкой публики удовлетворялись». И, наконец, «фильтрация вышестоящих систем» («upstream filtering») Интернета является вопросом, вызывающим серьезные опасения.⁸⁰ Здесь следует отметить, что **Турция** решила внедрить по всей стране обязательную систему фильтрации, которая, предположительно, должна была вступить в силу в августе 2011 года. Если бы она была внедрена, она стала бы первой государственной и обязательной системой фильтрации в регионе ОБСЕ. Однако в ответ на серьезную критику турецкие власти решили изменить свое решение.⁸¹

D. Вопросы лицензирования и ответственности, а также «горячие линии» для сообщений о незаконном контенте

Заключительная часть данного отчета анализирует нормы лицензирования и правовой ответственности, связанные с провайдерами услуг информационного общества, включая доступ, контент, платформы и провайдеров поисковых сайтов. Что касается ответственности за контент, генерируемый третьими лицами, во многих случаях ответственность налагается только на провайдеров услуг информационного общества (включая интернет-провайдеров, хостинговые компании, социальные медиа-платформы Web 2.0 и поисковые сайты), если информация, передаваемая или хранимая провайдерами услуг, подчиняется принципу «**знание и контроль**». На основании «теории знания и контроля» в Европе

⁷⁶ Суд Европейского союза, Пресс-релиз: Заключение Генерального адвоката по делу C-70/10 «Scarlet Extended против Société belge des auteurs compositeurs et éditeurs (Sabam)», № 37/11, Люксембург, 14 апреля 2011.

⁷⁷ См. Эксперты Комитета СЕ по новым СМИ (MC-NM), проекты Руководящих принципов для провайдеров поисков, MC-NM(2010)009_en, Страсбург, 5 октября 2010 года.

⁷⁸ Там же.

⁷⁹ См. далее Эксперты Комитета СЕ по новым СМИ (MC-NM), Проект рекомендации по защите прав человека в отношении поисковых сайтов, MC-NM(2010)004_en, Страсбург, 11 марта 2010 года.

⁸⁰ См. там же, пункты 49-50.

⁸¹ Модифицированная система фильтрации уже не является обязательной для пользователей. Тем не менее, интернет-провайдеры вынуждены предоставлять услуги фильтрации своим клиентам, а база данных и профили фильтрации контролируются и поддерживаются правительством.

разработаны процедуры наложения ответственности, основанной на уведомлении и снятии контента. Например, Директива ЕС по электронной коммерции⁸² предполагает ограниченную и основанную на уведомлении ответственность с процедурами снятия незаконного контента. Директива ЕС предполагает, что «в интересах всех сторон, участвующих в предоставлении услуг информационного общества, будет принято и осуществление процедур»⁸³ по удалению и блокированию доступа к незаконной информации. Таким образом, провайдеры услуг, находящиеся в ЕС, не имеют иммунитета от судебного преследования и ответственности, и обязаны действовать безотлагательно «при получении фактической информации» о происходящей незаконной деятельности⁸⁴ или имеющемся незаконном контенте и «удалять или блокировать доступ к подобной информации».⁸⁵ Процедуры удаления контента или блокирования доступа к контенту «должны осуществляться с соблюдением принципа свободы выражения мнения или процедур, предусмотренных для этих целей на государственном уровне».⁸⁶

В отчете Европейской комиссии об анализе практики «снятия контента по уведомлению», опубликованном в 2003 году, утверждалось, что «несмотря на то, что до консенсуса еще далеко, соглашение, казалось бы, было достигнуто между заинтересованными сторонами в отношении существенных элементов, которые следует учесть».⁸⁷ Впоследствии в 2007 году был проведен дополнительный анализ, который выявил все, кроме гармонизированных мер осуществления, поскольку «то, каким образом суды и правоведы толкуют Директиву ЕС по электронной коммерции в различных законодательствах ЕС, выдает сложную «декоративную ткань» способов ее реализации».⁸⁸ Дополнительные исследования показали, что интернет-провайдеры, находящиеся в Европе, склонны удалять и снимать контент, не оспаривая получаемые уведомления.⁸⁹ В 2010 году Еврокомиссия объявила, что установила, что толкование норм, предусматривающих ответственность посредников, часто считается необходимым для того, чтобы решать проблемы и, впоследствии, инициировало консультации.⁹⁰

Государствам-участникам был задан вопрос о том, действуют ли на их территории конкретные **нормы и положения, предусматривающие судебную ответственность, а также требования лицензирования интернет-провайдеров (Вопрос 19)**. Девятнадцать государств (33.9%) ответили «нет», 25 (44.7%) стран ответили «да». От 12 стран (21.4%) данных получено не было.

⁸² Директива 2000/31/ЕС Европейского Парламента и Совета от 8 июня 2000 года по определенным правовым аспектам услуг информационного общества, в частности, по электронной коммерции, на рынке Интернета, Официальный журнал Европейского сообщества, Том 43, OJ L 178 17 июля 2000 г. п. 1.

⁸³ Там же.

⁸⁴ Обратите внимание на решение Европейского суда в отношении данного вопроса в деле «*Google France, Google Inc. и другие против Louis Vuitton Malletier и других*», Постановление (23 марта 2010 года) в объединенных делах C-236/08 и C-238/08, OJ C 134 of 22.05.2010, п.2.

⁸⁵ Там же, параграф 46.

⁸⁶ Там же.

⁸⁷ См. отчет Комиссии для Европейского Парламента, Совета и Европейского Экономического и Социального комитета – Первый отчет о применении Директивы 2000/31/ЕС по электронной коммерции, COM(2003) 702 final, Брюссель, 21.11.2003, раздел 4.7.

⁸⁸ См. Исследование ответственности интернет-посредников, Markt/2006/09/E (Контракт на предоставление услуг ETD/2006/IM/E/2/69), ноябрь 2007, п. 12.

⁸⁹ Nas, S., (Движение за права личности Bits of Freedom), The Multatuli Project: Уведомление ISP и снятие контента, 2004, www.bof.nl/docs/researchpaperSANE.pdf. Также см. Ahlert, C., Marsden, C. и Yung, C., «Как свобода исчезла из кибер-пространства: Тайный покупатель испытывает саморегулирование интернет-контента» (“How ‘Liberty’ Disappeared from Cyberspace: The Mystery Shopper Tests Internet Content Self-Regulation”), <http://pcmlp.socleg.ox.ac.uk/text/liberty.pdf>.

⁹⁰ Общественная консультация по вопросам будущего электронной коммерции на внутреннем рынке и осуществления Директивы по электронной коммерции (2000/31/ЕС). Ответы на вопросник нужно было выслать к началу ноября 2010 года. Результат этой работы будет учтен в обсуждениях Комиссии с целью принятия в первой половине 2011 года Коммюнике об электронной коммерции, в том числе о влиянии Директивы по электронной коммерции.



Диаграмма 17. Ответы государств-участников ОБСЕ о наличии у них конкретных норм и положений, предусматривающих судебную ответственность интернет-провайдеров, а также требований по их лицензированию (Вопрос 19)

Аналогичным образом государствам-участникам был задан вопрос о том, действуют ли на их территории **конкретные нормы и положения, предусматривающие судебную ответственность, а также требования лицензирования поисковых сайтов или контент-провайдеров** (например, Google, Yahoo, и т.д. **Вопрос 20**). Четыре государства (7.1%) ответили «да», а 38 (67.9%) государств ответили, что не имеют таких норм. От 14 государств-участников данных по этому вопросу получено не было (25%).

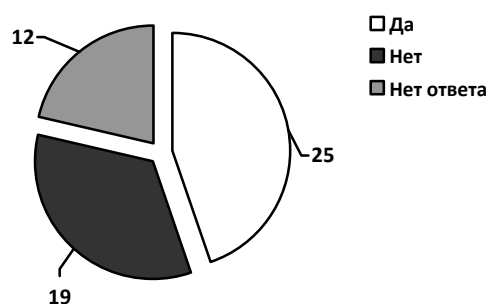

Диаграмма 18. Ответы государств-участников ОБСЕ о наличии у них конкретных норм и положений, предусматривающих судебную ответственность, а также требования лицензирования поисковых сайтов или контент-провайдеров (Вопрос 20)

Как указано выше, почти ни одно государство-участник не предусматривает отдельного режима судебной ответственности или требований лицензирования в отношении поисковых сайтов или контент-провайдеров.

Следующий вопрос из исследования: действуют ли в государствах-участниках **конкретные правовые нормы и положения, основанные на принципе «снятие контента по уведомлению от правообладателя»**? (**Вопрос 16**). В 27 странах подобные нормы отсутствуют (48.2%), а в 18 (32.2%) государствах подобные нормы действуют. От 11 государств-участников данных по этому вопросу получено не было (19,6%).

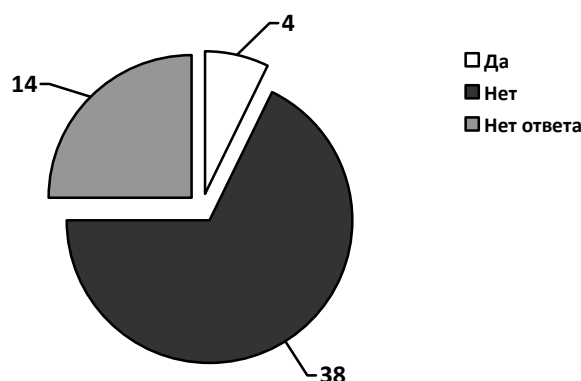

Диаграмма 19. Ответы государств-участников ОБСЕ о наличии конкретных норм и положений, основанных на принципе «снятия контента по уведомлению от правообладателей» (Вопрос 16)

В заключение, некоторым государствам-участникам (там, где это было уместно) был задан вопрос о том, была ли **Директива по электронной коммерции ЕС 2000/31 интегрирована в их национальное законодательство (Вопрос 19с)**. В 32 (57.1%) государствах-участниках Директива интегрирована в национальное законодательство.⁹¹ 10 (17.9%) государств ответили «нет», а от 14 (25%) стран ответы не поступили.

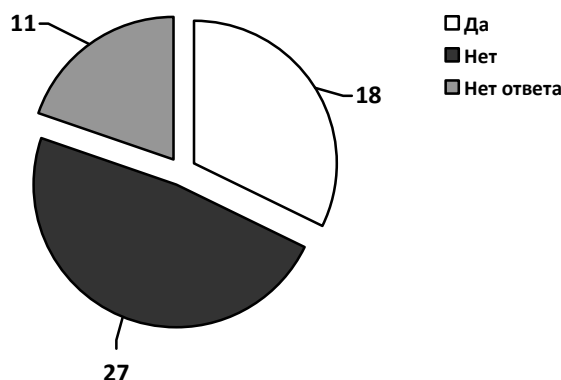

Диаграмма 20. Ответы государств-участников ОБСЕ об интеграции Директивы ЕС 2000/31 в их национальное законодательство (Вопрос 19с)

В дополнение к системам, предусматривающим ответственность на основании уведомлений от правообладателей, «горячие линии», на которые можно сообщать о предположительно незаконном контенте, были впервые созданы в Европе, а затем распространились и в других регионах. Большинство действующих «горячих линий» пытаются решить проблему детской порнографии, при этом многие «горячие линии», размещенные в ЕС, финансируются совместно с Планом действия ЕС по Интернету («EU Safer Internet Action Plan»⁹²). Тем не менее, согласно исследованию EuroBarometer, проведенному в 2008 году, количество сообщений о нелегальном контенте на «горячие линии», судя по всему, низкое, а пользователи предпочитают сообщать о незаконном контенте в полицию, а не на «горячие линии».⁹³ Результаты исследования, похоже, указывают на низкую осведомленность общества о существовании и целях подобных «горячих линий».⁹⁴

⁹¹ Тем не менее, следует отметить, что только 27 из 56 государств-участников ОБСЕ являются членами ЕС. Среди 32 стран, внедривших положения Директивы в свои национальные законодательства, также присутствуют кандидаты на вступление в ЕС и потенциальные кандидаты.

⁹² Финансируется также INHOPE, международная ассоциация общественных «горячих линий» по противоправному контенту в сети Интернет. Это сетевая организация, созданная в 1999 году с целью создания сети «горячих линий» в Интернете. На сегодняшний день, сеть включает в себя 39 национальных «горячих линий».

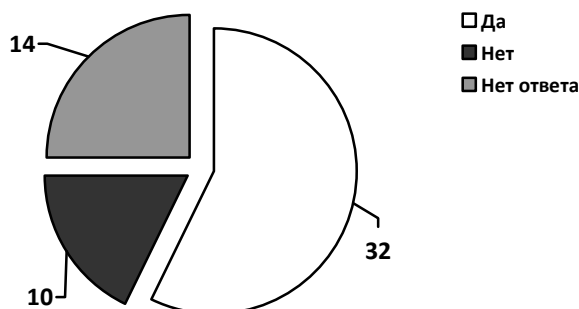
⁹³ EuroBarometer Survey 2008, Краткий отчет:
<http://ec.europa.eu/information_society/activities/sip/eurobarometer/index_en.htm>.

⁹⁴ Исследование The EuroBarometer Survey 2008 было проведено в октябре 2008 года с участием примерно 12.750

Государствам-участникам также был задан вопрос о том, действуют ли на их территории **(государственные или частные) «горячие линии» для сообщения о предположительно незаконном контенте (Вопрос 17)**. Восемь (14.3%) стран на этот вопрос дали отрицательный ответ. «Горячие линии» существуют в 37 (66.1%) государствах-участниках. От 11 стран данные не поступили (19.6%). Государственные «горячие линии» действуют в 13 государствах-участниках ОБСЕ. В равной степени, 13 государств-участников имеют «горячие линии», а 11 стран имеют как государственные, так и частные «горячие линии», куда можно сообщать о незаконном контенте.



Диаграмма 21. Ответы государств-участников ОБСЕ о наличии у них государственных и частных «горячих линий», принимающих сообщения о предположительно незаконном контенте (Вопрос 17)

Часть D настоящего отчета показывает, что ряд государств-участников ОБСЕ имеет общие требования лицензирования для провайдеров информационных услуг, в то время как другие требуют, чтобы провайдеры услуг лишь в определенной степени оповещали соответствующие органы о своей деятельности. Следует также подчеркнуть, что в некоторых странах требование лицензирования и вовсе отсутствует.

Нормы, предусматривающие ответственность провайдеров интернет-услуг, не всегда четко сформулированы, при этом в ряде государств-участников существуют положения по удалению контента из Интернета (снятие контента по уведомлению от правообладателя). Примерно в 30 государствах-участниках действуют законы, основанные на Директиве об электронной коммерции ЕС. Тем не менее, директивы ЕС скорее породили различия в интерпретации, а не наладили координацию государственных мер по внедрению стандартов на национальном уровне. Данные расхождения возникли, как только данные нормы стали применяться национальными судами. Осознавая эту проблематику, в 2010 году Европейская комиссия инициировала консультации по вопросам интерпретации промежуточных норм об ответственности. Публикация обзорного отчета ожидается в течение 2011 года.⁹⁵ Более того, в Европейский суд по правам человека поступило дело из **Эстонии**. Данное дело играет важную роль, поскольку Суд будет иметь возможность проверить соответствие мер «привлечения к ответственности на основе оповещения» из Директивы об электронной коммерции статье 10 ЕСПЧ, а также рассмотреть вопросы, касающиеся комментариев третьих лиц, опубликованных на новостных порталах и в социальных сетях.

Следует отметить, что, несмотря на то, что «горячие линии» могут играть важную роль в борьбе с незаконным контентом, некоторые существенные аспекты вызывают противоречия. Частные «горячие линии» зачастую подвергаются критике из-за обеспокоенности выполняемой ими «полицейской» ролью. Некоторые утверждают, что решения о присвоении статуса «незаконный» должны оставаться делом судов общей юрисдикции в целях обеспечения верховенства закона, а не передаваться в компетенцию «горячих линий», функционирующих вне правовой основы. Эта проблема была признана в отчете

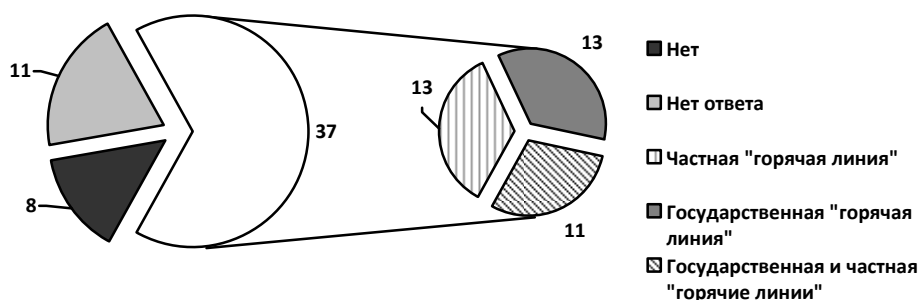
случайно отобранных родителей детей от 6-17 лет, опрошенных в 27 государствах-членах ЕС. 92% родителей «сразу подумали о полиции, когда их спросили о том, как бы они сообщали о незаконном или вредном контенте в Интернете. Только четверо из десяти родителей (38%) сказали, что сообщили бы о таком контенте в «горячие линии», а треть упомянула некоммерческие или другие организации.

⁹⁵ Общественная консультация по вопросам будущего электронной коммерции на внутреннем рынке и осуществления Директивы по электронной коммерции (2000/31/ЕС).

Мартабита для ООН, в котором говорится, что «по мере продвижения данных инициатив, государства должны позаботиться о том, чтобы соблюдались принципы верховенства закона, а в отношении применяемых мер были доступны эффективные средства правовой защиты». ⁹⁶ «Горячие линии», сформированные в рамках средств саморегулирования, должны функционировать в соответствии с основополагающими принципами Европейской конвенции по правам человека. Государства могут принимать на себя позитивное обязательство гарантировать, что «горячие линии» будут соблюдать принципы надлежащего отправления правосудия, а их функции и методы работы не будут противоречить принципам, лежащим в основе Европейской конвенции. ⁹⁷ Государства должны далее обеспечивать адекватные и действенные гарантии, исключая противоправное поведение «горячих линий». Данные гарантии подразумевают процедуры эффективной судебной экспертизы решений, принимаемых «горячими линиями». ⁹⁸

Более того, отсутствие прозрачности в работе «горячих линий» часто становится причиной обвинений в цензуре. Опубликованные сайтом Wikileaks «черные списки» «детской порнографии», которые ведутся «горячими линиями» в Финляндии, ⁹⁹ Дании ¹⁰⁰ и Италии ¹⁰¹ (а также в Китае, ¹⁰² Тайланде ¹⁰³ и Австралии ¹⁰⁴) свидетельствуют о том, что большинство «горячих линий» также блокируют доступ к взрослой порнографии и даже к контенту политической направленности. При недостаточной открытости и прозрачности работы «горячих линий» и образующейся секретности и конфиденциальности вокруг критериев блокирования и списка блокируемых сайтов, обеспокоенность будет расти. «Горячие линии» могут опровергнуть эту критику только если они будут учреждаться в рамках нормативной основы, совместимой с требованиями Европейской конвенции по правам человека и других международных стандартов, включая обязательства ОБСЕ.

Е. Заключение и рекомендации

Следующие выводы и рекомендации разработаны на основе анализа данных и информации, предоставленной государствами-участниками по вопросам регулирования интернет-контента:

Необходимо поддерживать открытый и глобальный характер Интернета

Государствам-участникам необходимо предпринять действия с тем, чтобы Интернет оставался открытой и публичной платформой для реализации права на свободу убеждений и свободу выражения мнений, гарантированного обязательствами ОБСЕ и закрепленного во Всеобщей декларации прав человека, Международном пакте о гражданских и политических правах и Европейской конвенции по правам человека. Государства-участники ОБСЕ должны учитывать «безграничный» характер Интернета при разработке мер регулирования онлайн-контента. В целях сохранения глобального характера Интернета, государствам-участникам необходимо рассмотреть возможность создания региональных и альтернативных подходов к регулированию онлайн-контента.

⁹⁶ Отчет Межправительственной рабочей группы по вопросам эффективного осуществления Дурбанской декларации и Программа действий на четвертом заседании Группы (Председатель-докладчик: Хуан Мартабита (Чили)), E/CN.4/2006/18, 20 марта 2006 г., [http://daccessdds.un.org/doc/UNDOC/GEN/G06/119/23/PDF/G0611923.pdf](http://daccessdds.un.org/doc/UNDOC/GEN/G06/119/23/PDF/G0611923.pdf?at para. 47), at para. 47.

⁹⁷ См. *дело «Озюра Гюндема против Турции»*, № 23144/93, §§ 42-46, ЕСПЧ 2000-III, и *«Фуэнтес Бобо против Испании»*, № 39293/98, § 38, 29 февраля 2000 г.

⁹⁸ См. *дело «Лупса против Румынии»*, № 10337/04, § 34, 8 июня 2006 г.

⁹⁹ Wikileaks, «797 доменов в черном списке Финляндии, включая цензуру критики, 2008», 5 января, 2009 г., <http://www.wikileaks.com/wiki/797_domains_on_Finnish_Internet_censorship_list%2C_including_censorship_criticism%2C_2008>.

¹⁰⁰ Wikileaks, «Дания: 3863 сайта в черном списке» февраль, 2008 г., <http://wikileaks.org/wiki/Denmark:_3863_sites_on_censorship_list%2C_Feb_2008>.

¹⁰¹ Wikileaks, «Итальянский секретный черный список сайтов» подгруппа из 287 сайтов, 21 июня, 2009 г., <http://wikileaks.org/wiki/Italian_secret_internet_censorship_list%2C_287_site_subset%2C_21_Jun_2009>.

¹⁰² Wikileaks, «Китай: ключевые слова, меры и черные списки ведущего поисковика Baidu, 2006-2009» 02 мая, 2009 г., <http://www.wikileaks.com/wiki/China:_censorship_keywords%2C_policies_and_blacklists_for_leading_search_engine_Baidu%2C_2006-2009>.

¹⁰³ Wikileaks, «Официальный черный список Тайланда» 20 декабря, 2008 года <http://wikileaks.org/wiki/Thailand_official_MICT_censorship_list%2C_20_Dec_2008>.

¹⁰⁴ Wikileaks, «Слитые черные списки Австралии: запрещенные сайты» 19 марта, 2009 г., <http://wikileaks.org/wiki/Leaked_Australian_blacklist_reveals_banned_sites>.

Доступ к Интернету должен рассматриваться как право человека и признаваться неотъемлемым компонентом права на свободное выражение мнения и свободу информации

Доступ к Интернету остается наиболее важным условием полноценного участия в информационном обществе. Доступ к Интернету является одной из основных предпосылок права на свободу выражения мнения и права распространять и получать информацию в независимости от государственных границ. По сути, доступ к Интернету должен признаваться в качестве фундаментального права человека.

Право на свободу выражения мнения универсально, в том числе по отношению к средствам передачи информации и технологиям

Право на свободу выражения мнения и свобода массовой информации не были специально разработаны только для определенного средства передачи информации, технологии или платформы. Свобода выражения мнения применима ко всем видам коммуникаций, в том числе к Интернету. Ограничения данного права приемлемы только в том случае, если они соответствуют международным нормам и стандартам. Любое ограничение должно взвешиваться на предмет соответствия общественным интересам.

Новые технологии требуют новых подходов

Как правило, многие государства придерживаются мнения, что незаконное и наказуемое деяние в офлайн-форме, должно оцениваться по крайней мере равным образом в онлайн-форме. Тем не менее, существует несколько особенностей Интернета, которые фундаментально влияют на принципы его регулирования. Хотя имеются традиционные правила и ограничения, применение текущих законов, регламентов и ограничений к цифровому контенту становится, несомненно, сложным, проблематичным и иногда почти непрактичным. Государства-участники должны разрабатывать альтернативные подходы, приспособленные к Интернету. Государства-участники также должны уделять больше внимания Интернету и проектам обучения с использованием новых технологий интернет-коммуникации для уязвимых групп, в частности, детей.

Необходимо соблюдать сетевой нейтралитет

Правовые или технические меры, регулирующие доступ или использование конечными пользователями услуг и приложений через Интернет, должны быть совместимы с фундаментальными правами и свободами, гарантированными международными принципами прав человека, в частности, со свободой выражения мнения и свободным потоком информации. Электронная информация и трафик должны использоваться на равных условиях в независимости от устройства, контента, автора, источника или адресата. Провайдеры услуг должны обеспечить прозрачность и доступность процедур управления информацией.

Более того, предоставление услуг информационного общества не должно становиться мишенью для правительственных ограничений и строгих режимов лицензирования.

Государствам следует избегать планов по «аварийному» отключению Интернета

Действующие нормативно-правовые акты позволяют некоторым государствам-участникам полностью останавливать сетевую связь и отключать доступ к Интернету для целых групп или сегментов населения в период войны, чрезвычайного положения, а также в случаях неминуемой угрозы для национальной безопасности. Вновь подтверждая важность полного соблюдения права на свободу убеждений и самовыражения, государства-участники должны отказаться от разработки, введения и применения планов «аварийного» отключения Интернета, поскольку эти планы не совместимы с фундаментальным правом на информацию.

Государства-участники ОБСЕ должны избегать использования нечеткой правовой терминологии в формулировках, ограничивающих свободу слова

В отношении определенных ограничений, связанных со свободой слова и печати, сохраняются проблемы и несоответствия в идентификации данных ограничений. Необходимо уточнить, что значат «экстремизм», «пропаганда терроризма», «вредный» или «расистский контент», а также «ксенофобские высказывания». Правовые нормы и положения зачастую неопределенны и являются предметом обширного и субъективного толкования. Любое ограничение должно соответствовать строгим

критериям в соответствии с международными и региональными правовыми стандартами, регулируемыми права человека. Необходимость ограничения прав высказываться и получать информацию должна быть убедительно продемонстрирована с тем, чтобы соответствовать международным стандартам по правам человека.

Государства-участники ОБСЕ должны отказаться от обязательного блокирования контента или сайтов в Интернете

С учетом ограниченной эффективности государственных законов и отсутствия гармонизации международных усилий, направленных на судебное преследование противозаконного контента, ряд государств-участников ОБСЕ начал блокировать доступ к содержанию интернет-ресурсов и вебсайтов, считающихся незаконными, а также к социальным платформам на основе Web 2.0, на которые не распространяется их юрисдикция. Поскольку механизмы блокирования не защищены от существенных недостатков, они могут привести к блокированию доступа к законным сайтам и контенту. Более того, блокирование представляет собой крайнюю меру и оказывает серьезное отрицательное влияние на свободу самовыражения и свободный поток информации. Таким образом, государства-участники должны отказаться от использования меры блокирования в качестве окончательного решения или меры наказания. Бесконечное блокирование доступа к вебсайтам и интернет-контенту может привести к «предварительному запрету». Помимо этого, ограничивая доступ к вебсайтам на неопределенный срок, государства могут в значительной степени превысить пределы свободы усмотрения, предоставляемой им международными нормами и стандартами.

Блокирование электронного контента может быть оправдано только при условии, что данная мера применяется с соблюдением соответствующих стандартов и во исполнение вынесенного судебного постановления, а также при абсолютной необходимости. Критерии блокирования должны всегда обнародоваться, а также предусматривать возможность правовой компенсации.

Механизмы добровольного блокирования и удаления контента должны быть прозрачными и предусматривать возможность обжалования

Меры и договоренности о добровольном блокировании действуют в ряде государств-участников. Тем не менее, частные «горячие линии» не всегда имеют законные полномочия требовать от интернет-провайдеров блокирования доступа к вебсайтам или удаления контента. Любая система блокирования, основанная исключительно на саморегулировании, или добровольные соглашения между государственными и частными субъектами должны восприниматься таким образом, чтобы не мешать осуществлению фундаментальных прав. Более того, критерии блокирования, выставляемые горячими линиями и частными субъектами, не всегда прозрачны или не предусматривают возможности обжалования. Любая система блокирования или удаления, основанная на саморегулировании, а также добровольные соглашения, должны быть прозрачными и соответствовать международным нормам и стандартам. Они также должны предусматривать механизмы и средства правовой и судебной защиты.

Фильтрация должна применяться только по добровольному решению конечных пользователей

Государства-участники ОБСЕ должны поощрять использование программного обеспечения для фильтрации только среди конечных пользователей на их персональных компьютерах и в школах, и только если использование подобного ПО считается необходимым. Установка систем фильтрации более широкого спектра действия, а также обязательных систем фильтрации, недопустима. Если использование фильтров поощряется государствами, пользователи должны быть осведомлены о возможных недостатках программ фильтрации, поскольку имеются серьезные вопросы, касающиеся надежности таких средств для защиты детей.

Меры «трех ошибок» по защите авторского права несовместимы с правом на информацию

Разработка правовых мер так называемых «трех ошибок» («three-strikes») для борьбы с интернет-пиратством в ряде государств-участников является тревожным сигналом. Несмотря на оправданную заинтересованность государств в противодействии пиратству, ограничение или отключение доступа пользователей к Интернету являются непропорциональными и чрезмерными мерами, несовместимыми с обязательствами ОБСЕ в сфере получения и передачи информации. Интернет необходимо использовать для укрепления и развития права на получение информации, а не наоборот. Государства-участники должны отказаться от разработки или принятия правовых мер, которые могут привести к ограничению доступа граждан к Интернету. Необходимо обсуждать, подходят ли нашему информационному

обществу действующие в настоящее время международные стандарты по защите интеллектуальной собственности.

Правительства должны располагать надежной информацией о законодательстве и статистике, связанным с блокированием контента

Несмотря на готовность государств-участников принять участие в опросе, многие правительства испытали трудности при сборе запрошенной информации, поскольку они не располагали надежной, информацией, касавшейся, в частности, статистики судебного преследования и блокирования; или в связи с тем, что несколько правительственных учреждений и министерств несут ответственность за различные аспекты регулирования Интернета. Почти ни одно государство-участник не имеет институционально учрежденного координационного центра по вопросам Интернета. Рекомендуется, чтобы государства-участники задействовали механизмы, которые позволили бы поддерживать доступность надежной информации о регулировании интернет-контента и статистических данных, связанных с блокированием и судебным преследованием за правонарушения, относящиеся к сфере свободы слова и совершенные в Интернете. Данная статистика и информация должны предоставляться обществу.

Государства-участники должны также наращивать свои усилия по координации и обмену информацией о регулировании контента в Интернете.